

第69回名古屋市市民バドミントン選手権大会

2024.02.04 北SC他

種目	優勝	準優勝	三位		参加数
男子単選手権の部	神谷 一志 (KOKACARE)	比留木 悠人 (SMILE)	矢島 聖也 (KOKACARE)		11
男子単一般の部	柴田 飛宏 (師勝ジュニア)	田村 賢太郎 (愛工大名電高)	市村 陸翔 (愛工大名電高)	榎本一心 (名古屋工業大)	120
男子単新人の部	安藝 大智 (ウイスタリアジュニア)	高間 康生 (名古屋スポ少)	上條 喜俐斗 (円上中)	松本 樹 (名古屋市立中央高)	111
女子単選手権の部	後藤 紗和 (愛工大名電高)	旭 有彩 (愛工大名電高)	大橋 美月 (愛工大名電高)	大久保 沙弥花 (愛工大名電高)	40
女子単新人の部	宮嶋 峯鈴 (ウイスタリアジュニア)	鈴木 陽 (大里東ジュニア)	脇あめい (名古屋スポ少)	山川 莉杏 (至学館高)	51
男子複選手権の部	樋渡 元志 石塚 巧馬 (WISTARIA)	竹内 誠一郎 山内 涼雅 (RHBT)	杉村 真弥 三木 悠汰 (愛工大名電高)	神谷 一志 矢島 聖也 (KOKACARE)	16
男子複一般の部	濱本 昌也 東 史哉 (SMAGAN)	片岡 将彰 瀬古 裕也 (SMAGAN)	高鍋 一希 冨田 圭吾 (名古屋大)	國松 洸紀 井ノ本 峻己 (DANDE LION)	79
男子複新人の部	伊藤 旭日 瓜田 圭吾 (富田高)	小山 瞳弥 辰己 裕也 (緑丘高)	加藤 铸 北野 睦翔 (至学館高)	加藤 大耀 小林 旺雅 (名古屋工科高)	73
男子40複の部	多久島 一慶 源口 哲史 (紫電会)	板崎 勇樹 西脇 康彦 (RHBT・グリーンクラブ)			7
男子50複の部	清水 誠司 佐藤 雅史 (振甫クラブ・名古屋高)	永田 一郎 後藤 功生 (Oh my gut)	淡路谷 浩 田中 桂介 (MUSCLE・JUPITER)	大部 智行 前田 博 (BUTCHERS・WESTWING)	4
男子60複の部	湯海 鵬 何 立風 (LOVEALL・CBC)	佐野 章 鈴木 昌雄 (BUTCHERS・SETOMINTON)	校條 和久 浅井 淳 (東海クラブ)		5
女子複選手権の部	坂 咲花 近松 柚音 (市邨高)	坂 奏花 前田 流音 (市邨高)	大橋 美月 旭 有彩 (愛工大名電高)	後藤 紗和 大久保 沙弥花 (愛工大名電高)	12
女子複一般の部	森田 真由 小山 香音 (瑞穂クラブ)	廣瀬 結 水野 紗良 (同朋高・椚山高)	松田 梓 對馬 若菜 (中村区・昭和区)	原田 莉緒 前田 楓 (名経大高蔵高)	19
女子複新人の部	山川 莉杏 松波 和奏 (至学館高)	上野 杏奈 横江 咲紀 (愛知淑徳中)	後藤 亜友花 山崎 由桔 (名東高)	田口 彩未 松永 栞和 (至学館高)	55
女子40複の部	尾上 千里 山本 愛子 (日進・横須賀クラブ)	石井 真喜 丹羽 裕美 (中村区・瑞穂区)			6
混合複の部	山内 涼雅 山内 麻由郁 (RHBT・岡崎城西高)	石谷 凌一 前田 百花 (日本福祉大・中京大)	小山 陸斗 石田 萌 (愛知教育大・愛知大)	宮内 星河 榎本 あかり (愛知淑徳大)	24
混合40複の部	西脇 康彦 山根 洋子 (グリーンクラブ・中川シャトル)	梅田 貴弘 市野 寿子 (Bud Bud・JUPITER)			6
混合50複の部	桑野 篤史 河合 千織 (DAIMON・JUPITER)	清水 誠司 清水 真実 (振甫クラブ)	田中 桂介 篠原 里美 (JUPITER・Mille-Feuille)		10

第69回名古屋市市民バドミントン選手権大会 令和6年2月4日 北SC他

男子単選手権の部 A ブロツク	神谷	大澤	子安	田川	勝敗	順位
神谷 一志 (KOKACARE)		○ 21-11 21- 4	○ 21-10 21-10	○ 21-17 21-11	M 3-0 G 6-0 P 126-63	1
大澤 良能 (名古屋高)	× 11-21 4-21		× 10-21 21-13 13-21	× 12-21 6-21	M 0-3 G 1-6 P 77-139	4
子安 広輝 (西区)	× 10-21 10-21	○ 21-10 13-21 21-13		× 18-21 13-21	M 1-2 G 2-5 P 106-128	3
田川 翔悟 (名古屋大)	× 17-21 11-21	○ 21-12 21- 6	○ 21-18 21-13		M 2-1 G 4-2 P 112-91	2

男子単選手権の部 B ブロツク	矢島	竹内	小川	高橋	勝敗	順位
矢島 聖也 (KOKACARE)		○ 21-18 13-21 21-16	○ 21-19 13-21 21-13	○ 21-18 24-22	M 3-0 G 6-2 P 155-148	1
竹内 誠一郎 (RHBT)	× 18-21 21-13 16-21		× 22-20 19-21 18-21	× 15-21 16-21	M 0-3 G 2-6 P 145-159	4
小川 慎之佑 (愛工大名電高)	× 19-21 21-13 13-21	○ 20-22 21-19 21-18		○ 21-15 21-18	M 2-1 G 5-3 P 157-147	2
高橋 理輝 (名古屋工業大)	× 18-21 22-24	○ 21-15 21-16	× 15-21 18-21		M 1-2 G 2-4 P 115-118	3

男子単選手権の部 C ブロツク	比留木	金子	柴田	勝敗	順位
比留木 悠人 (SMILE)		○ 21-17 21-17	○ 21-16 21-11	M 2-0 G 4-0 P 84-61	1
金子 真之 (SMAGAN)	× 17-21 17-21		○ 21-10 21-12	M 1-1 G 2-2 P 76-64	2
柴田 一翔 (名古屋大)	× 16-21 11-21	× 10-21 12-21		M 0-2 G 0-4 P 49-84	3

男子単選手権の部 決勝トーナメント

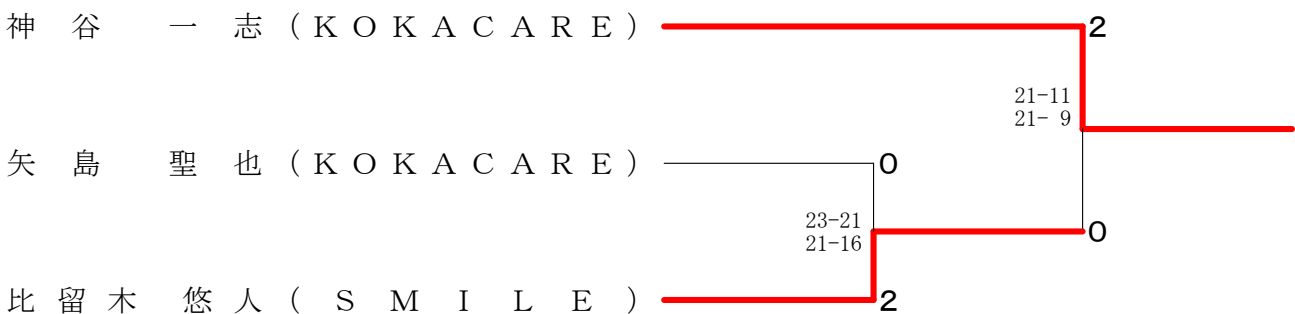

第69回名古屋市市民バドミントン選手権大会

令和6年2月4日 北SC他

男子単一般の部

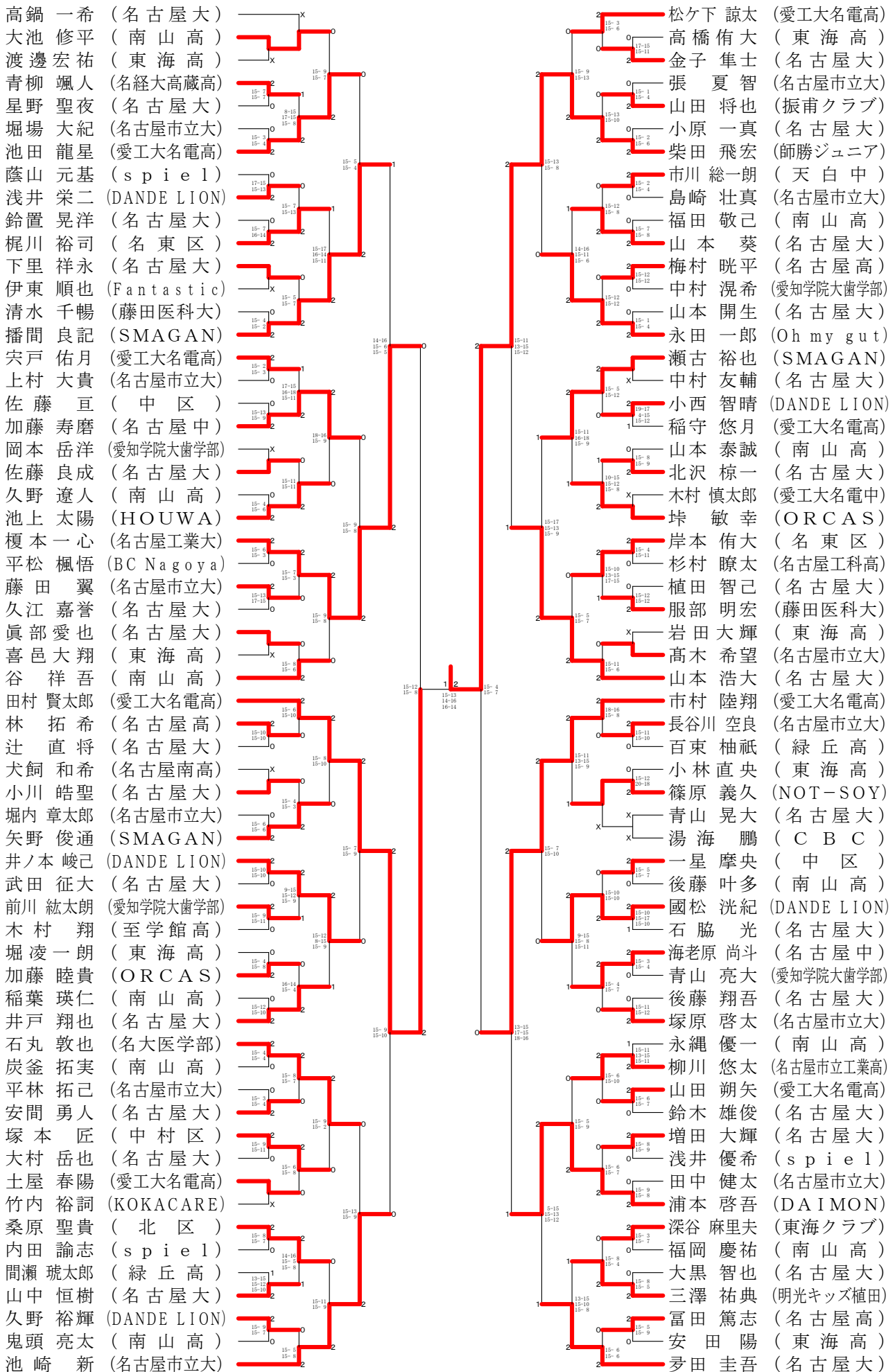

第69回名古屋市市民バドミントン選手権大会

令和6年2月4日 北SC他

男子単新人の部

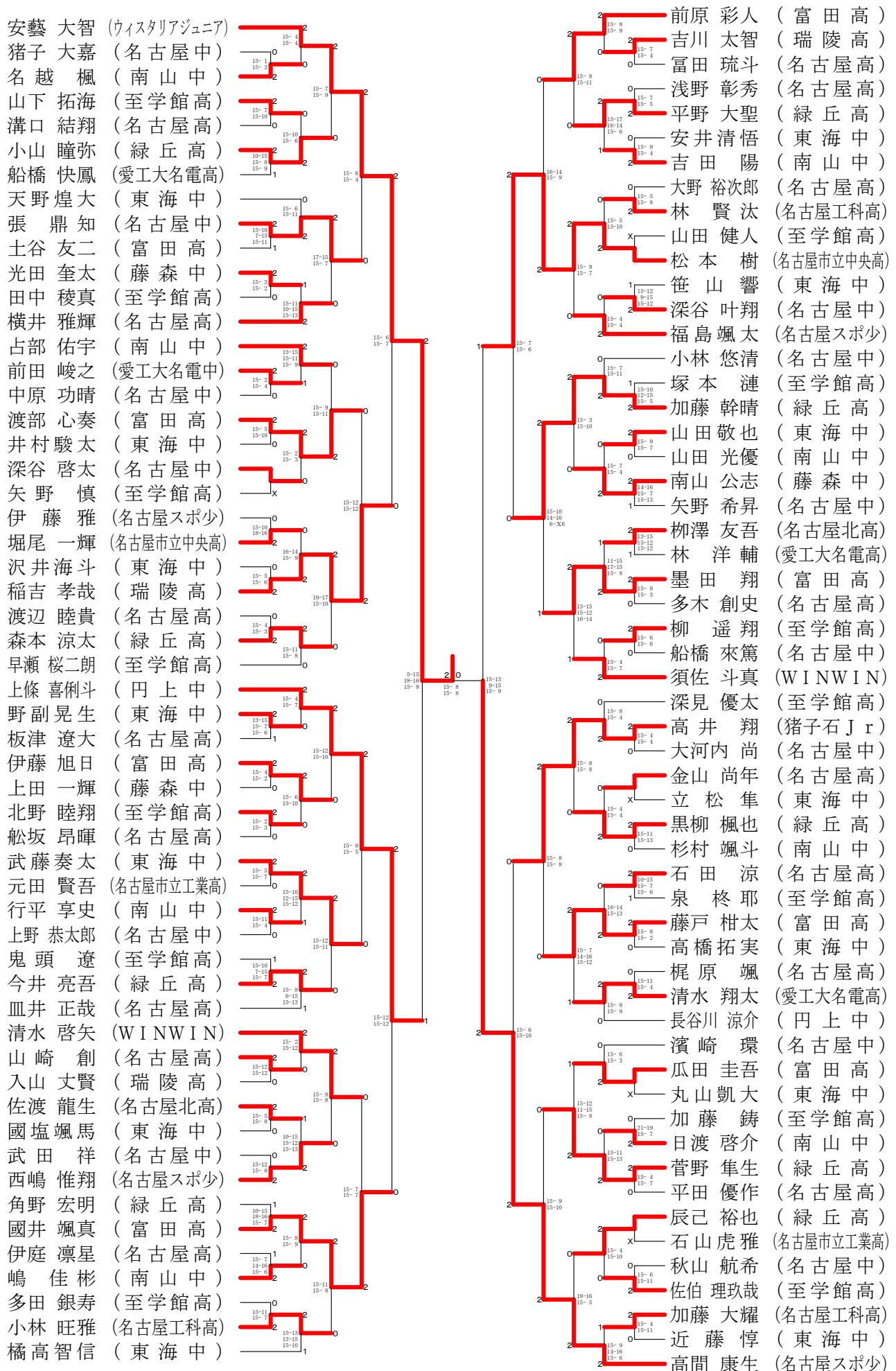

第69回名古屋市市民バドミントン選手権大会 令和6年2月4日 北SC他
女子単選手権の部

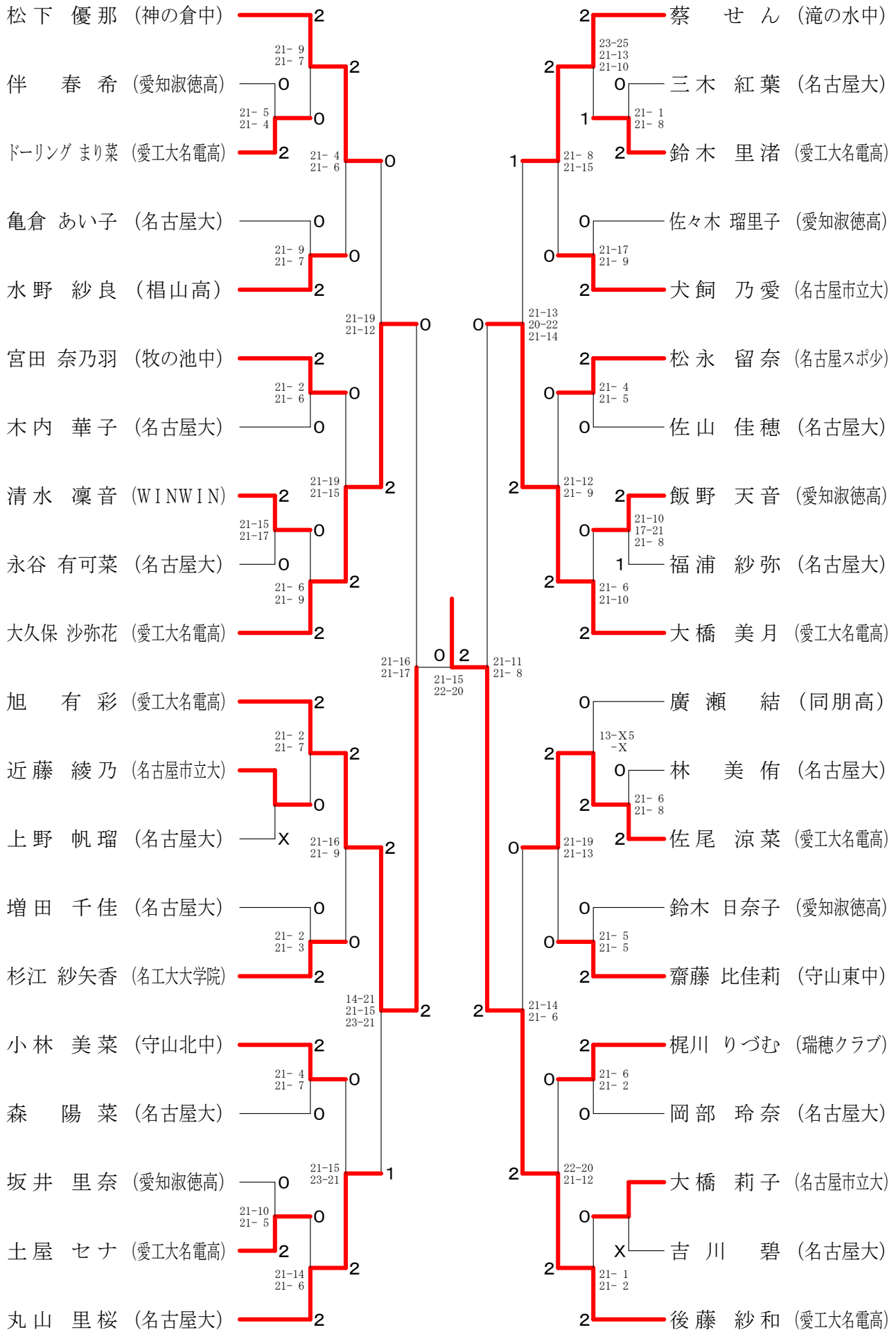

第69回名古屋市市民バドミントン選手権大会 令和6年2月4日 北SC他
女子単新人の部

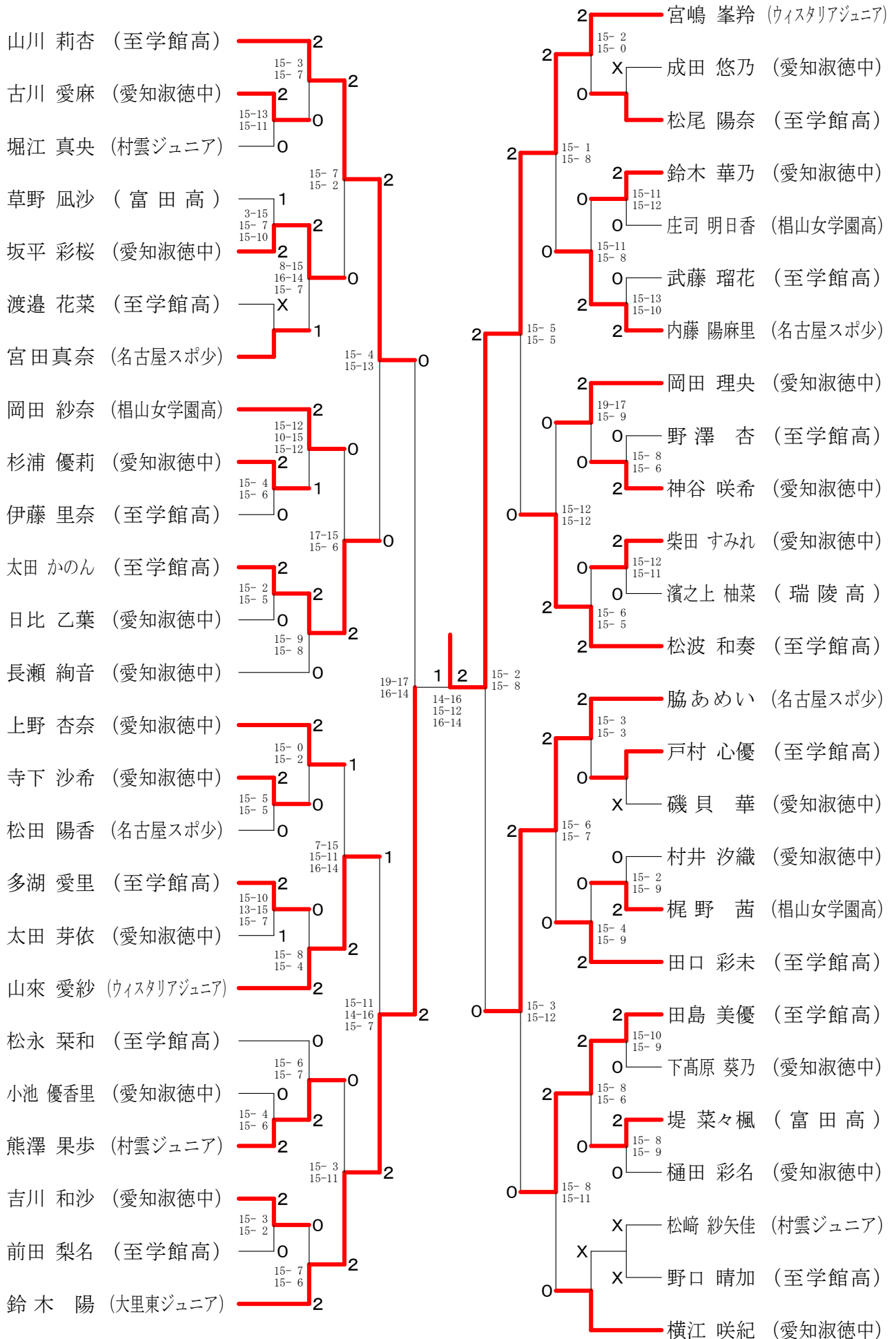

第69回名古屋市市民バドミントン選手権大会 令和6年2月4日 北SC他

男子複選権の部 A ブロッツク	神矢	谷島	増木	田原	小松	川下	大坂	澤元	勝	敗	順位
神矢 一志 (KOKACARE)			○ 21-18 21-13		○ 21-16 21- 8		○ 21- 6 21- 7	M 3-0 G 6-0 P 126-68			1
増木 拓真 (振甫クラブ)	×				×		×	M 0-3 G 1-6 P 104-137			4
小川 慎之佑 (愛工大名電高)	×		○ 21-10 21-16				○ 21-14 21-17	M 2-1 G 4-2 P 108-99			2
大澤 良能 (名古屋高)	×		○ 11-21 21-13 21-13		×			M 1-2 G 2-5 P 97-131			3

男子複選権の部 B ブロッツク	竹山	内内	横三	井宅	小濱	嶋野	金子	子野	勝	敗	順位
竹内 誠一郎 (R H B T)			○ 21- 5 21- 9		○ 21-18 21-18		○ 21- 8 21-10	M 3-0 G 6-0 P 126-68			1
横井 雄太 (名経大市邨高)	×				×		×	M 0-3 G 0-6 P 67-126			4
小嶋 大和 (中京大)	×		○ 21- 9 21-13				○ 21-17 16-21 21-14	M 2-1 G 4-3 P 136-116			2
金子 真之通 (S M A G A N)	×		○ 21-13 21-18		×			M 1-2 G 3-4 P 112-131			3

男子複選権の部 C ブロッツク	天飯	野塚	杉三	村木	柴清	田水	榎本	一心	勝	敗	順位
天飯 雄登 (愛知学院大)			×		○ 18-21 21-19 21-15		○ 21-15 21-16	M 2-1 G 4-3 P 125-128			2
杉村 真弥 (愛工大名電高)	○ 21-16 21- 7				○ 21-18 21-15		○ 21- 9 21-14	M 3-0 G 6-0 P 126-79			1
柴田 一翔 (名古屋大)	×		×				○ 21-12 21-18	M 1-2 G 3-4 P 130-132			3
榎本 一心 (名古屋工業大)	×		×		×			M 0-3 G 0-6 P 84-126			4

男子複選権の部 D ブロッツク	樋石	渡塚	小山	嶋下	高久	橋保	守福	屋井	勝	敗	順位
樋石 渡元志 (W I S T A R I A)			○ 21-18 21-17		○ 21-16 13-21 21-14		○ 21-17 18-21 21- 9	M 3-0 G 6-2 P 157-133			1
小嶋 巧己 (名城大)	×				○ 23-21 19-21 22-20		×	M 1-2 G 2-5 P 128-146			3
高橋 理輝 (名古屋工業大)	×		×				×	M 0-3 G 3-6 P 163-178			4
守屋 政輝 (有心館)	×		○ 21-16 21-13		○ 21-15 17-21 21-14			M 2-1 G 5-3 P 148-139			2

男子複選権の部 決勝トーナメント

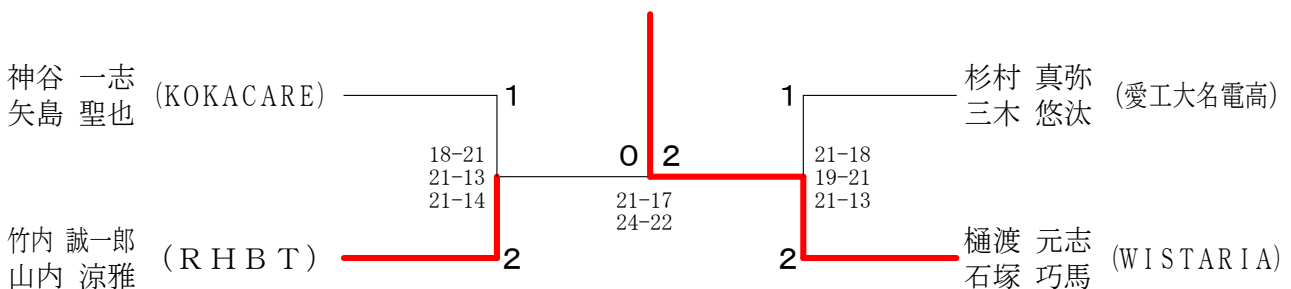

第69回名古屋市市民バドミントン選手権大会 令和6年2月4日 北SC他
男子複一般の部-1

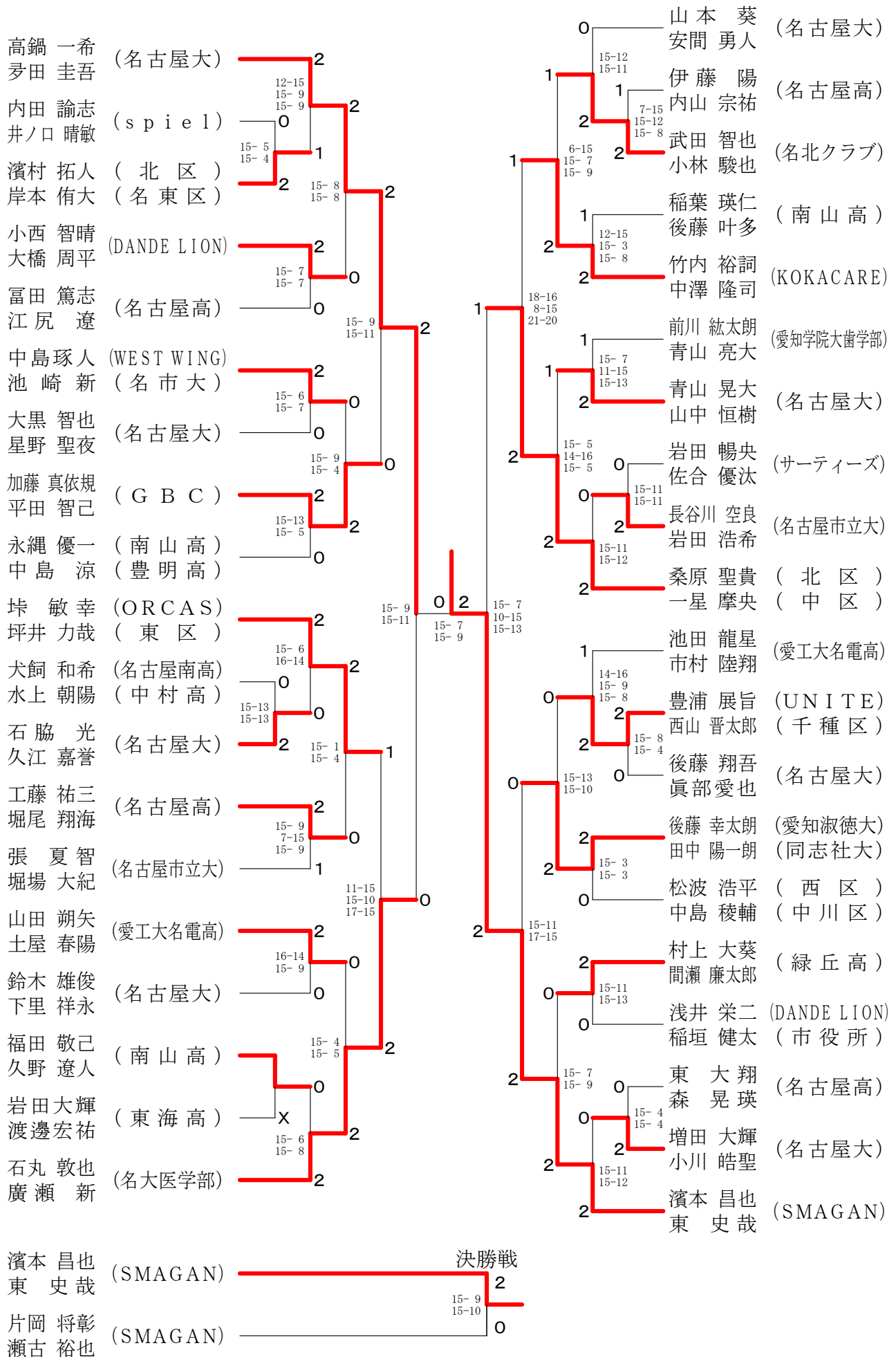

第69回名古屋市市民バドミントン選手権大会 令和6年2月4日 北SC他
男子複新人の部-1

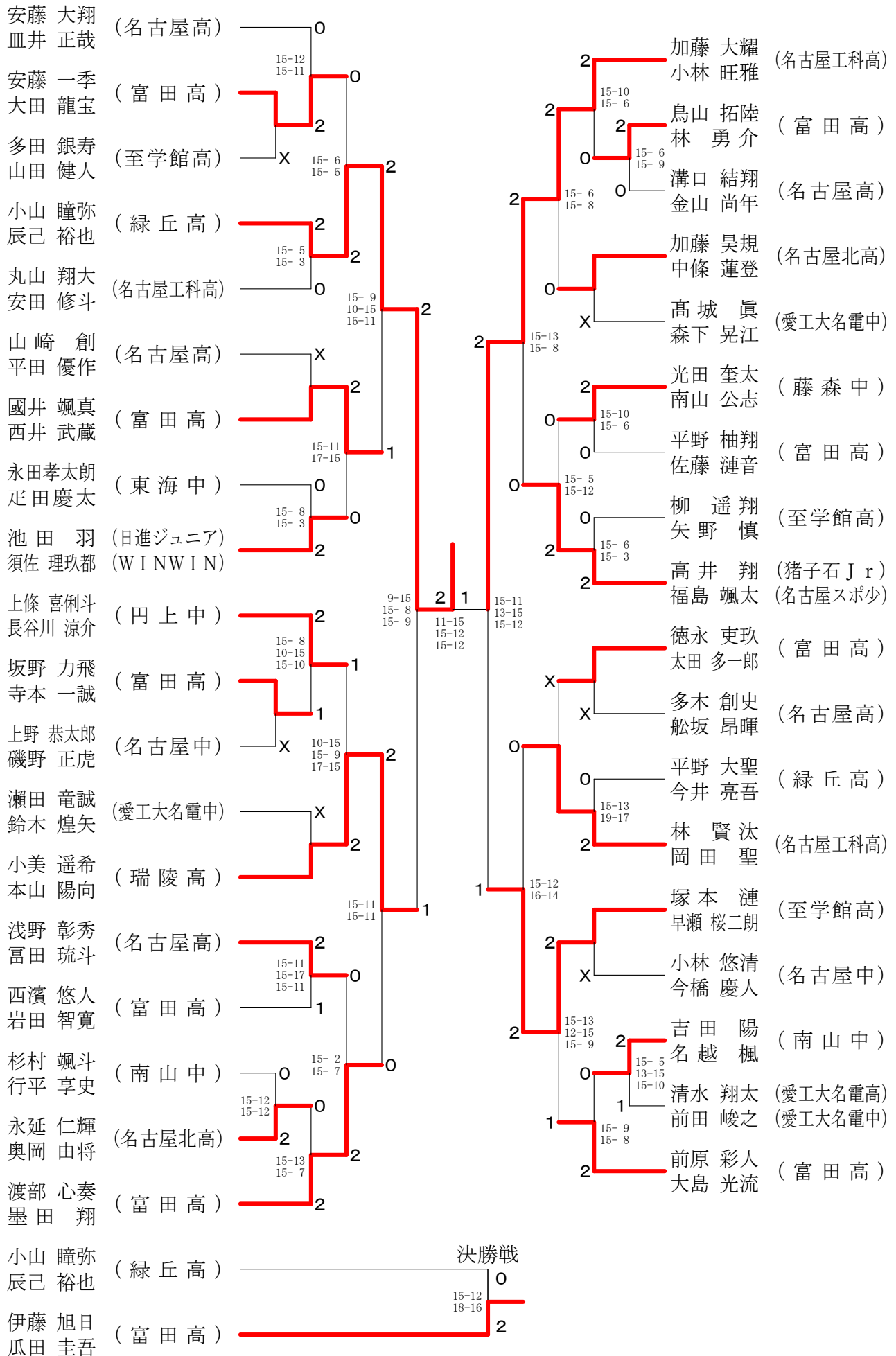

第69回名古屋市市民バドミントン選手権大会 令和6年2月4日 北SC他
男子複新人の部-2

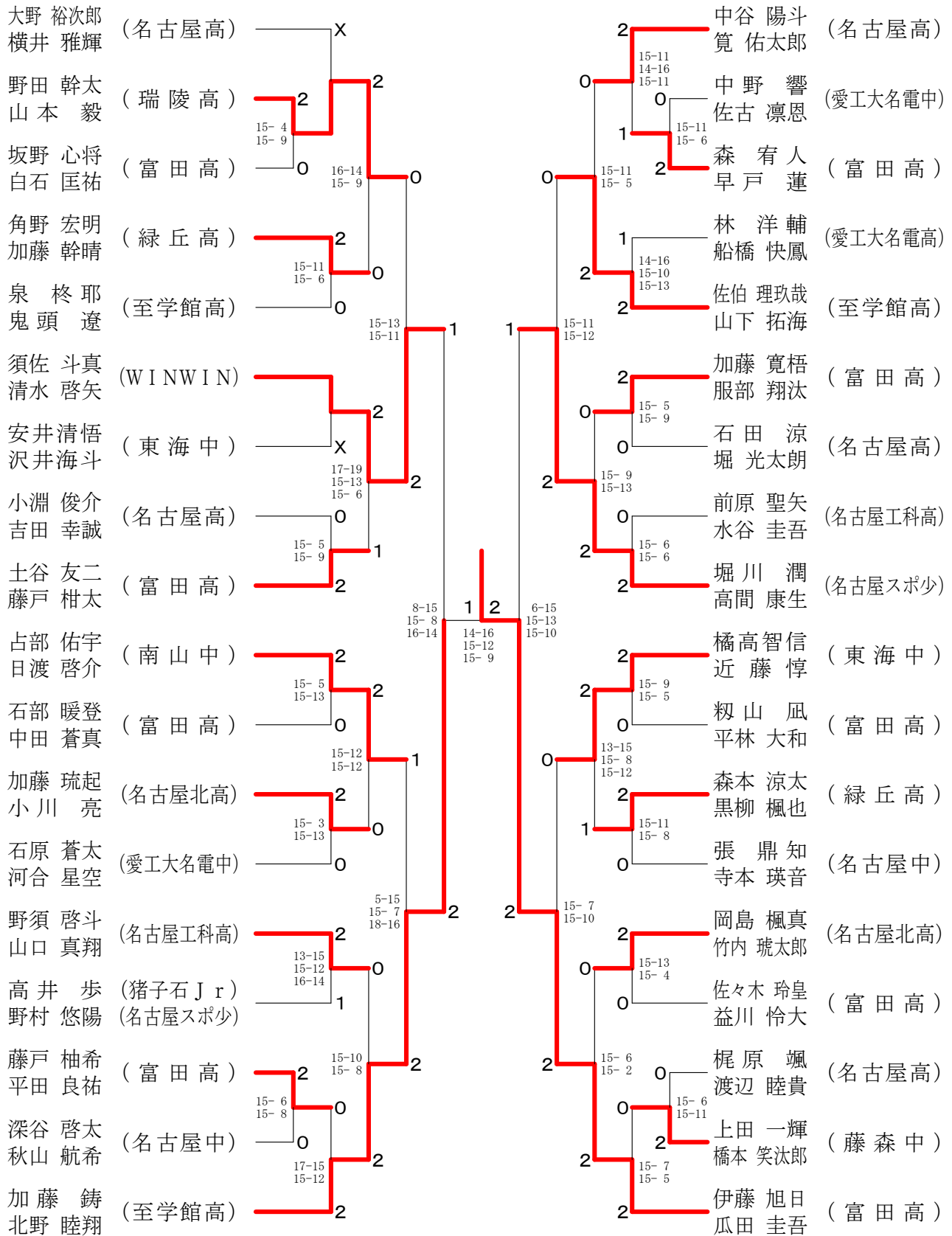

第69回名古屋市市民バドミントン選手権大会 令和6年2月4日 北SC他

男子40歳以上複の部 A ブ ロ ッ ク	多久島 源 口	篠 原 寶 力	松 塚 塚 本	井 本	勝 敗	順位
多久島 一慶 (紫電会) 源口 哲史		○ 21-15 21-12	○ 21- 4 21-12		M 2-0 G 4-0 P 84-43	1
篠原 義久 (NOT-SOY) 寶力 雄太 (B-c r e w)	× 15-21 12-21		○ 21-15 21-14		M 1-1 G 2-2 P 69-71	2
松井 高志 (Oh my gut) 塚本 貴史	× 4-21 12-21	× 15-21 14-21			M 0-2 G 0-4 P 45-84	3

男子40歳以上複の部 B ブ ロ ッ ク	板 崎 西 脇	立 花 生 田	梶 野 森	小池博史 山田将隆	勝 敗	順位
板崎 勇樹 (R H B T) 西脇 康彦 (グリーンクラブ)		○ 21-15 21- 8	○ 13-21 21-15 21- 8	○ 21-12 21- 6	M 3-0 G 6-1 P 139-85	1
立花 法生 (Oh my gut) 生田 純也 (中川シャトル)	× 15-21 8-21		× 11-21 11-21	○ 21-13 21- 9	M 1-2 G 2-4 P 87-106	3
梶野 博規 (横須賀クラブ) 森 友隆 (BUTCHERS)	× 21-13 15-21 8-21	○ 21-11 21-11		○ 21-10 21-15	M 2-1 G 5-2 P 128-102	2
小池博史 (なんようバドミントン) 山田将隆	× 12-21 6-21	× 13-21 9-21	× 10-21 15-21		M 0-3 G 0-6 P 65-126	4

男子40歳以上複の部 決勝トーナメント

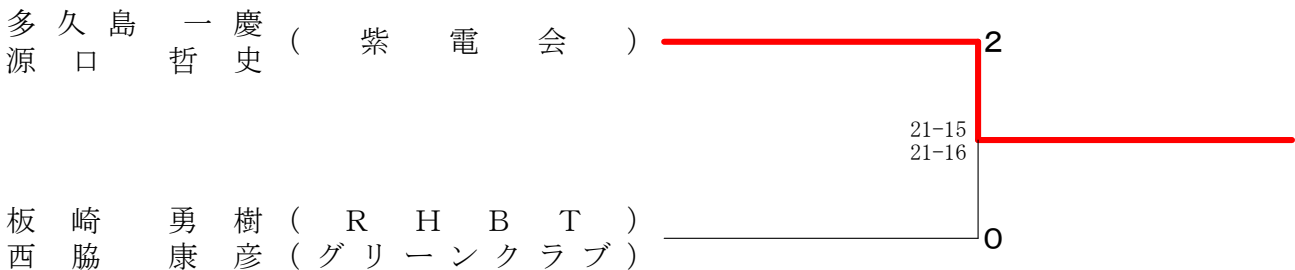

男子50歳以上複の部	清 水 佐 藤	淡路谷 田 中	永 後 田 藤	大 部 前 田	勝 敗	順位
清水 誠司 (振甫クラブ) 佐藤 雅史 (名古屋高)		○ 20-22 21-14 25-23	○ 21-15 21-11	○ 21-11 21-18	M 3-0 G 6-1 P 150-114	1
淡路谷 浩 (MUSCLE) 田中 桂介 (JUPITER)	× 22-20 14-21 23-25		× 15-21 14-21	○ 21-18 21- 9	M 1-2 G 3-4 P 130-135	3
永田 一郎 (Oh my gut) 後藤 功生	× 15-21 11-21	○ 21-15 21-14		○ 21-16 21-10	M 2-1 G 4-2 P 110-97	2
大部 智行 (BUTCHERS) 前田 博 (WESTWING)	× 11-21 18-21	× 18-21 9-21	× 16-21 10-21		M 0-3 G 0-6 P 82-126	4

第69回名古屋市市民バドミントン選手権大会

令和6年2月4日 北SC他

男子60歳以上複の部	湯海何	佐野鈴木	箭田稲吉	伊藤亀	藤蔦	校条浅井	勝敗	順位
湯海 鵬 (LOVEALL) 何 立 風 (C B C)		○ 15-13 12-15 15-11	○ 13-15 15-10 15-9	○ 15-3 15-4	○ 15-13 15-12		M 4-0 G 8-2 P 145-105	1
佐野 章 (BUTCHERS) 鈴木 昌雄 (SETOMINTON)	× 13-15 15-12 11-15		○ 15-4 15-3	○ 15-11 15-6	○ 15-10 15-9		M 3-1 G 7-2 P 129-85	2
箭田 俊久 (RHBT) 稲吉 敏 (DANDE LION)	× 15-13 10-15 9-15	× 4-15 3-15		× 8-15 15-9 11-15	× 15-13 14-16 14-16		M 0-4 G 3-8 P 118-157	5
伊藤 勝之 (有心館) 亀蔦 彰一	× 3-15 4-15	× 11-15 6-15	○ 15-8 9-15 15-11		× 6-15 15-13 13-15		M 1-3 G 3-7 P 97-137	4
校条 和久 (東海クラブ) 浅井 淳	× 13-15 12-15	× 10-15 9-15	○ 13-15 16-14 16-14	○ 15-6 13-15 15-13			M 2-2 G 4-6 P 132-137	3

女子40歳以上複の部 A ブ ロ ッ ク	市野河合	石井丹羽	伊藤渡	藤邊	勝敗	順位
市野 寿子 (JUPITER) 河合 千織		× 19-21 22-20 12-21	○ 21-6 21-11		M 1-1 G 3-2 P 95-79	2
石井 真喜 (中村区) 丹羽 裕美 (瑞穂区)	○ 21-19 20-22 21-12		○ 21-7 21-10		M 2-0 G 4-1 P 104-70	1
伊藤 奈美 (DANDE LION) 渡邊 教寿	× 6-21 11-21	× 7-21 10-21			M 0-2 G 0-4 P 34-84	3

女子40歳以上複の部 B ブ ロ ッ ク	近藤多久島	尾上山本	柴知原	原念	勝敗	順位
近藤 志津 (Leaders) 多久島 純子		× 9-21 13-21	○ 21-13 21-12		M 1-1 G 2-2 P 64-67	2
尾上 千里 (日進) 山本 愛子 (横須賀クラブ)	○ 21-9 21-13		○ 21-3 21-2		M 2-0 G 4-0 P 84-27	1
柴原 由香 (plume) 知念 香澄	× 13-21 12-21	× 3-21 2-21			M 0-2 G 0-4 P 30-84	3

女子40歳以上複の部 決勝トーナメント

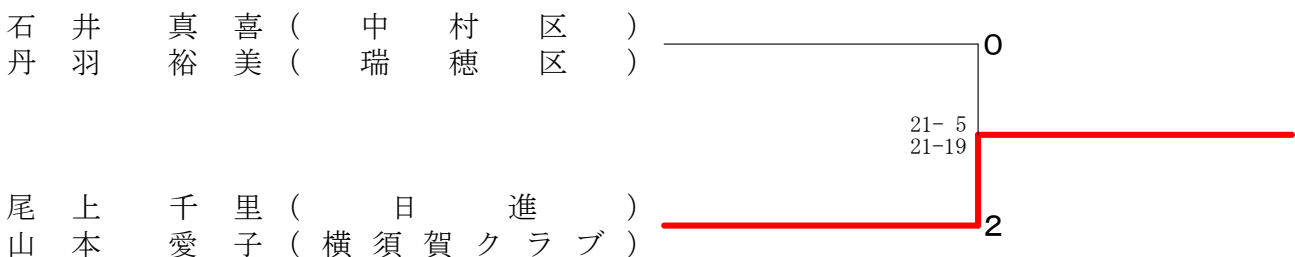

第69回名古屋市市民バドミントン選手権大会 令和6年2月4日 北SC他

女子複選権の部 A ブロッック	坂近	松田	山中	鈴木 ドーリング	勝敗	順位
坂咲花 (市邨高) 近松柚音		○ 21-12 21-8		○ 21-8 21-12	M 2-0 G 4-0 P 84-40	1
松山千代乃 (名東区) 田中舞	× 12-21 8-21			○ 21-12 21-11	M 1-1 G 2-2 P 62-65	2
鈴木里渚 (愛工大名電高) ドーリングまり菜	× 8-21 12-21	× 12-21 11-21			M 0-2 G 0-4 P 43-84	3

女子複選権の部 B ブロッック	大橋旭	小澤廣	澤田	竹島内田	勝敗	順位
大橋美月 (愛工大名電高) 旭有彩		○ 11-21 21-15 21-15		○ 21-13 21-19	M 2-0 G 4-1 P 95-83	1
小澤芽依 (向陽高) 廣田果保奈	× 21-11 15-21 15-21			× 21-16 19-21 19-21	M 0-2 G 2-4 P 110-111	3
竹内優子 (KOKACARE) 島田彩華	× 13-21 19-21	○ 16-21 21-19 21-19			M 1-1 G 2-3 P 90-101	2

女子複選権の部 C ブロッック	坂前	佐土	尾屋	重富 梶川	勝敗	順位
坂奏花 (市邨高) 前田流音		○ 21-13 21-12		○ 21-12 21-6	M 2-0 G 4-0 P 84-43	1
佐尾涼菜 (愛工大名電高) 土屋セナ	× 13-21 12-21			× 19-21 5-21	M 0-2 G 0-4 P 49-84	3
重富菜々香 (瑞穂クラブ) 梶川りづむ	× 12-21 6-21	○ 21-19 21-5			M 1-1 G 2-2 P 60-66	2

女子複選権の部 D ブロッック	後藤大	藤久保	杉小	江塩	安飯	田野	勝敗	順位
後藤紗和 (愛工大名電高) 大久保沙弥花			○ 21-12 21-17		○ 21-9 21-11		M 2-0 G 4-0 P 84-49	1
杉江紗矢香 (名工大大学院) 小塩里菜 (中京大)	× 12-21 17-21				○ 21-13 21-12		M 1-1 G 2-2 P 71-67	2
安田瑞希 (有心館) 飯野天音 (愛知淑徳高)	× 9-21 11-21	× 13-21 12-21					M 0-2 G 0-4 P 45-84	3

女子複選権の部 決勝トーナメント

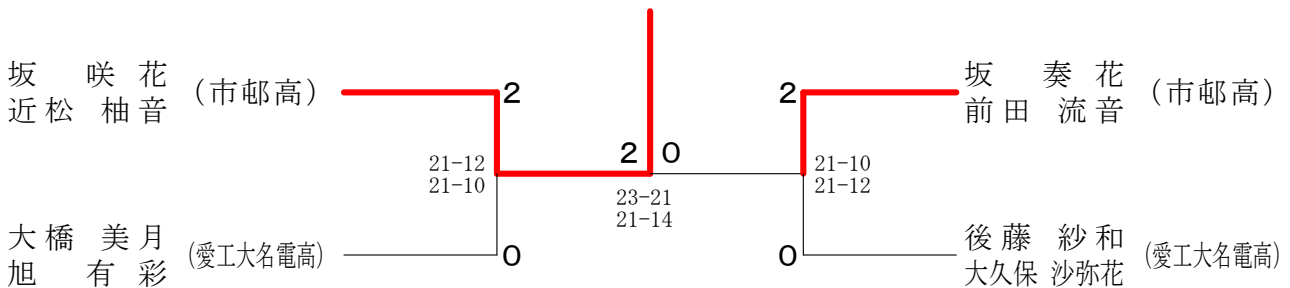

第69回名古屋市市民バドミントン選手権大会 令和6年2月4日 北SC他
女子複一般の部

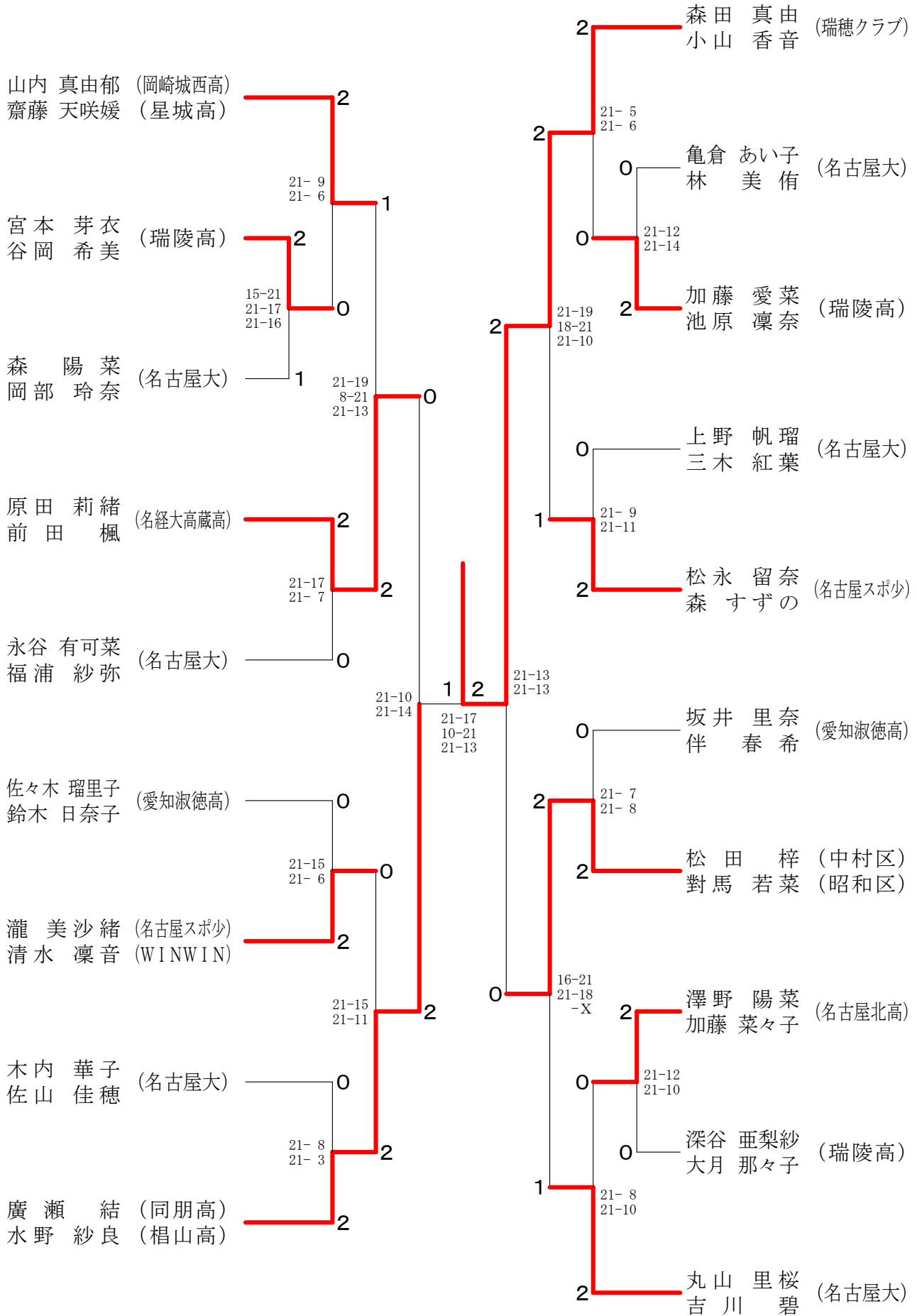

第69回名古屋市市民バドミントン選手権大会 令和6年2月4日 北SC他
女子複新人の部-1

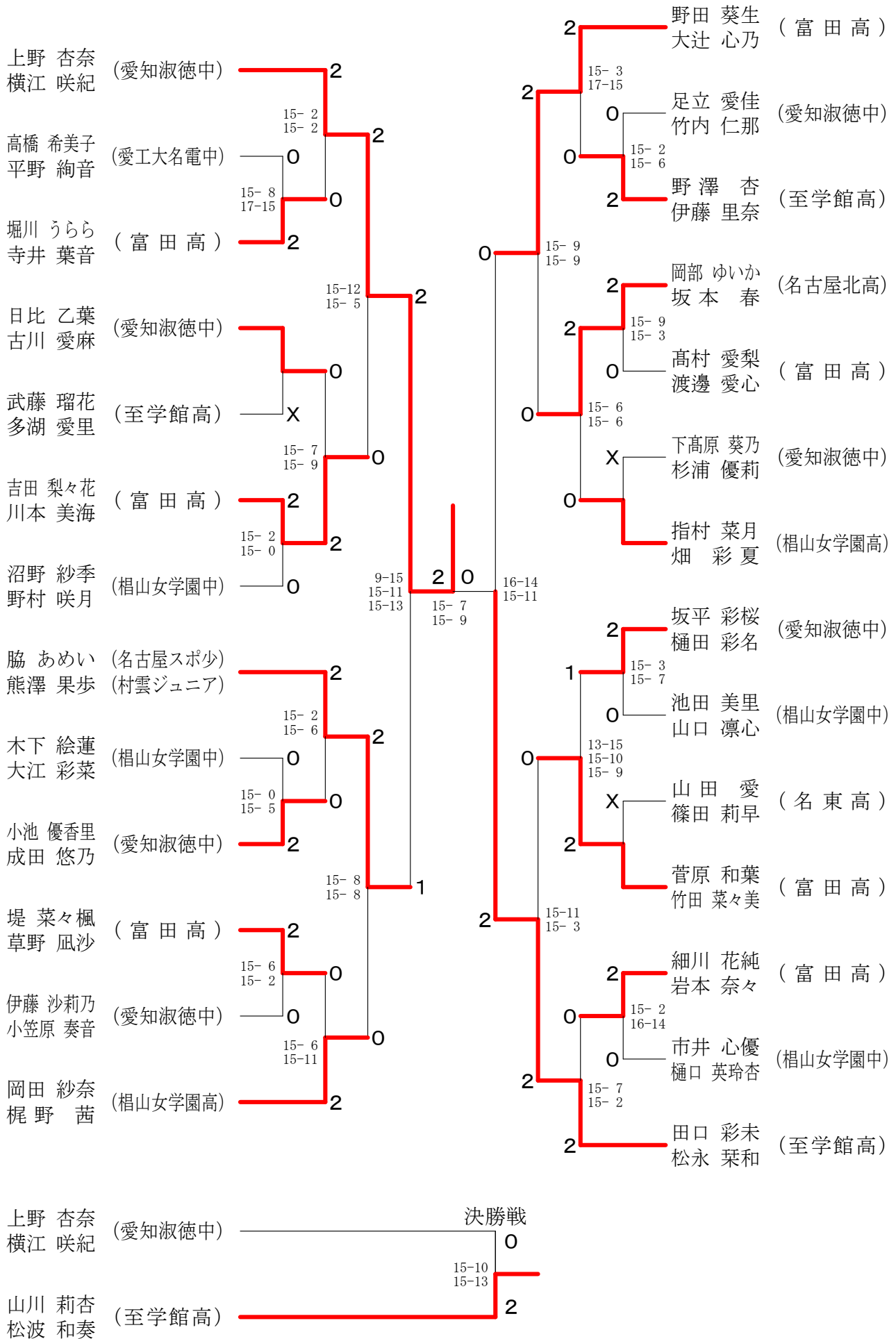

第69回名古屋市市民バドミントン選手権大会 令和6年2月4日 北SC他
女子複新人の部-2

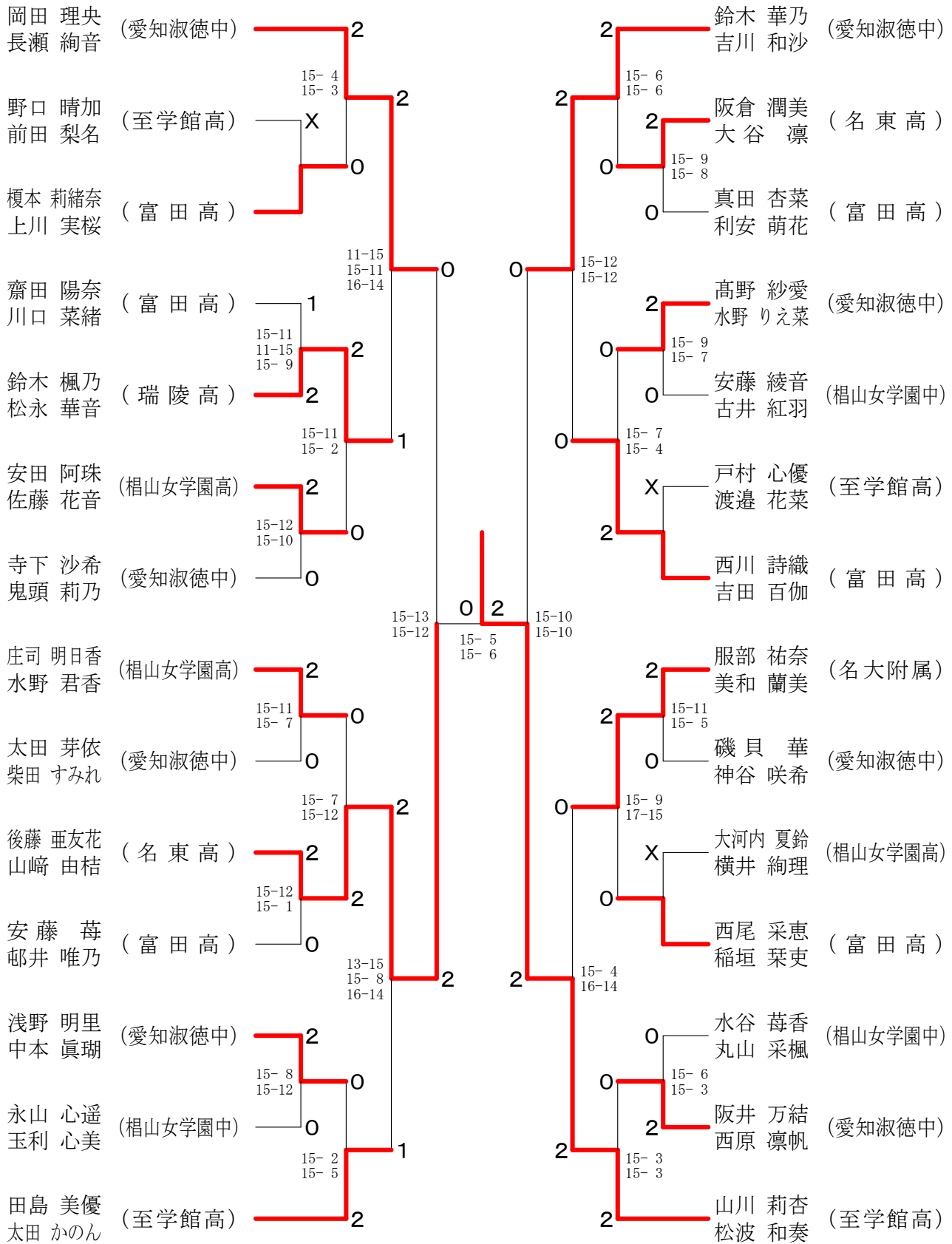

第69回名古屋市市民バドミントン選手権大会

令和6年2月4日 北SC他

混合複の部 A ブ ロ ッ ク	小山 石田	伊東 梶	杉浦 杉浦	勝 敗	順位
小山 陸斗 (愛知教育大) 石田 萌 (愛知大)	/	○ 21- 9 21-11	○ 21- 3 21- 3	M 2-0 G 4-0 P 84-26	1
伊東 順也 (Fantastic) 梶 英理子 (Shachi)	× 9-21 11-21	/	○ 21- 7 21-10	M 1-1 G 2-2 P 62-59	2
杉浦 太一 (中川区) 杉浦 蓮華	× 3-21 3-21	× 7-21 10-21	/	M 0-2 G 0-4 P 23-84	3

混合複の部 B ブ ロ ッ ク	山下 毛利	熊谷 田中	吉永 丹羽	勝 敗	順位
山下 颯太郎 (愛知淑徳大) 毛利 葉奈	/	○ 19-21 21-13 21-14	○ 21-13 21-14	M 2-0 G 4-1 P 103-75	1
熊谷 歩錬 (瑞穂区) 田中 舞 (名東区)	× 21-19 13-21 14-21	/	× 18-21 22-20 13-21	M 0-2 G 2-4 P 101-123	3
吉永 正樹 (名港クラブ) 丹羽 裕美 (Bud Bud)	× 13-21 14-21	○ 21-18 20-22 21-13	/	M 1-1 G 2-3 P 89-95	2

混合複の部 C ブ ロ ッ ク	山内 山内	田中 生駒	三谷 澤澤	勝 敗	順位
山内 涼雅 (RHBT) 山内 麻由郁 (岡崎城西高)	/	○ 21-15 21-15	○ 21- 9 21-12	M 2-0 G 4-0 P 84-51	1
田中 佑磨 (愛知淑徳大) 生駒 桃花	× 15-21 15-21	/	○ 21-14 21-12	M 1-1 G 2-2 P 72-68	2
三澤 祐典 (明光キッズ植田) 谷澤 瑠奈 (中区)	× 9-21 12-21	× 14-21 12-21	/	M 0-2 G 0-4 P 47-84	3

混合複の部 D ブ ロ ッ ク	牛之濱 加藤	國田 矢野	間瀬 齋藤	勝 敗	順位
牛之濱 拓真 (愛知淑徳大) 加藤 美羽	/	○ 21-16 21-10	○ 21- 8 21- 9	M 2-0 G 4-0 P 84-43	1
國田 佳子 (Oh my gut) 矢野 史也	× 16-21 10-21	/	○ 21- 9 21-13	M 1-1 G 2-2 P 68-64	2
間瀬 琥太郎 (緑丘高) 齋藤 天咲媛 (星城高)	× 8-21 9-21	× 9-21 13-21	/	M 0-2 G 0-4 P 39-84	3

混合複の部 E ブ ロ ッ ク	矢島 竹内	橋本賢治 平松あかね	岸本 森	勝 敗	順位
矢島 聖也 (KOKACARE) 竹内 優子	/	× 15-21 17-21	○ 21-14 21-12	M 1-1 G 2-2 P 74-68	2
橋本 賢治 (Feather Flock) 平松 あかね (スペースシャトル)	○ 21-15 21-17	/	○ 21- 8 21- 9	M 2-0 G 4-0 P 84-49	1
岸本 侑大 (名東区) 森部 真梨子	× 14-21 12-21	× 8-21 9-21	/	M 0-2 G 0-4 P 43-84	3

第69回名古屋市市民バドミントン選手権大会

令和6年2月4日 北SC他

混 合 複 の 部 F ブ ロ ッ ク	宮 内 榎 本 星河	梶 川 川 裕司	古 橋 笠 智久	勝 敗	順 位
宮内 星河 (愛知淑徳大)	○	○	M 2-0 G 4-0 P 84-64	/	1
榎本 あかり	21-17 21-16	21-17 21-14			
梶川 裕司 (瑞穂クラブ)	×	×	M 0-2 G 0-4 P 57-84		
古橋 智久 (Shachi)	×	○	M 1-1 G 2-2 P 73-66	/	2
笠間 友里嘉	17-21 14-21	21-14 21-10			

混 合 複 の 部 G ブ ロ ッ ク	杉 浦 石 佑知	池 崎 犬 新	坪 井 對 力哉	勝 敗	順 位
杉浦 佑知 (愛知淑徳大)	○	○	M 2-0 G 4-0 P 84-63	/	1
石原 優南	21-12 21-16	21-18 21-17			
池崎 新 (名古屋市立大)	×	○	M 1-1 G 2-3 P 92-103		
犬飼 乃愛	12-21 16-21	22-24 21-19 21-18	/	/	2
坪井 力哉 (東区)	×	×			
對馬 若菜 (昭和区)	18-21 17-21	24-22 19-21 18-21			3

混 合 複 の 部 H ブ ロ ッ ク	石谷凌一 前田百花	高 井 山 雄一朗	加 藤 加 寿磨	勝 敗	順 位
石谷 凌一 (日本福祉大)	○	○	M 2-0 G 4-0 P 84-38	/	1
前田 百花 (中京大)	21- 6 21- 8	21-14 21-10			
高井 雄一朗 (DANDE LION)	×	×	M 0-2 G 0-4 P 30-84		
山田 侑加	6-21 8-21	11-21 5-21	/	/	3
加藤 寿磨 (名古屋スポ少)	×	○			
加藤 果鈴 (RHBT)	14-21 10-21	21-11 21- 5			2

混合複の部 決勝トーナメント

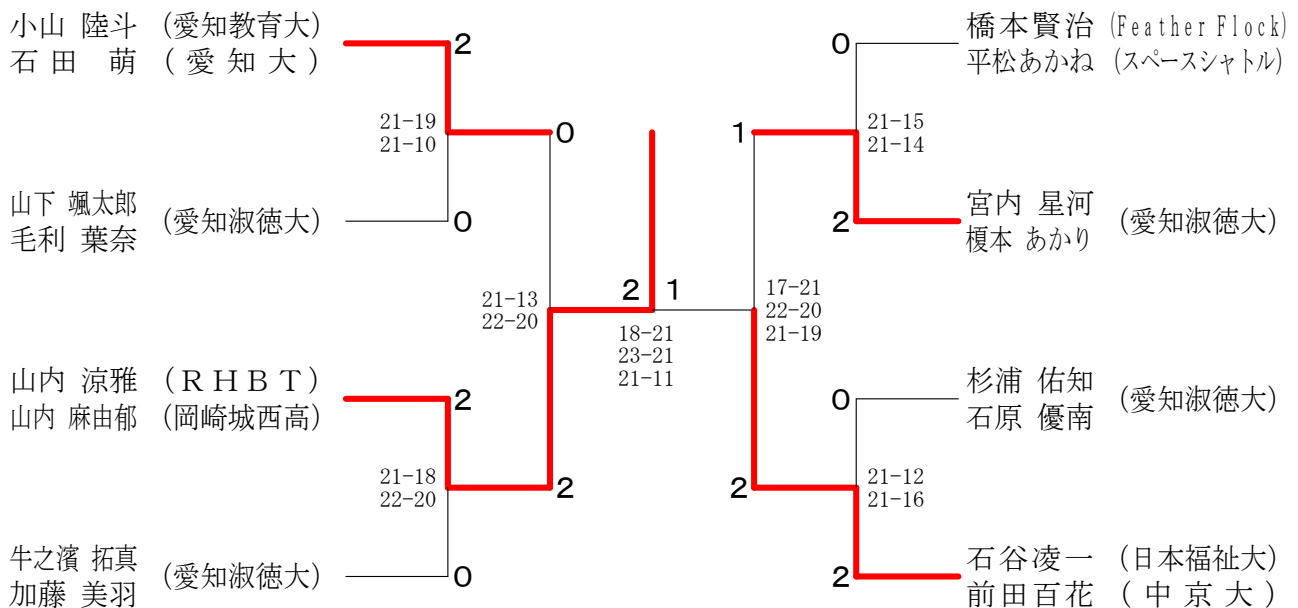

混合40歳以上複の部 A ブ ロ ッ ク	西 脇 山 根	深 谷 田 中	吉 田 長谷川	勝 敗	順 位
西脇 康彦 (グリーンクラブ) 山根 洋子 (中川シャトル)		○ 16-21 21-17 21-17	○ 21-10 21-16	M 2-0 G 4-1 P 100-81	1
深谷 麻里夫 (東海クラブ) 田中 扶有美 (さおりBC)	× 21-16 17-21 17-21		○ 21-13 21-12	M 1-1 G 3-2 P 97-83	2
吉田 朋弘 (JUPITER) 長谷川 智子 (Cuckoo)	× 10-21 16-21	× 13-21 12-21		M 0-2 G 0-4 P 51-84	3

混合40歳以上複の部 B ブ ロ ッ ク	梅 田 市 野	森 松 村	市 川 松 浦	勝 敗	順 位
梅田 貴弘 (Bud Bud) 市野 寿子 (JUPITER)		○ 21-15 21-13	○ 21-11 21-16	M 2-0 G 4-0 P 84-55	1
森 友隆 (BUTCHERS) 松村 孔美 (瑞穂クラブ)	× 15-21 13-21		○ 21-19 21-16	M 1-1 G 2-2 P 70-77	2
市川 大作 (Free Will) 松浦 晴美 (エル・ミズホ)	× 11-21 16-21	× 19-21 16-21		M 0-2 G 0-4 P 62-84	3

混合40歳以上複の部 決勝トーナメント

西 脇 康 彦 (グ リ ー ン ク ラ ブ)
山 根 洋 子 (中 川 シ ャ ト ル)

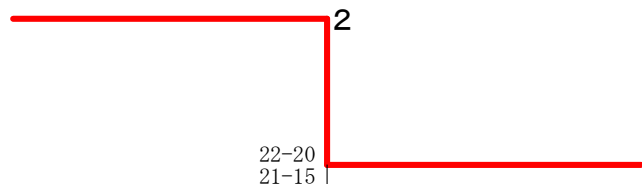

梅 田 貴 弘 (B u d B u d)
市 野 寿 子 (J U P I T E R)

第69回名古屋市市民バドミントン選手権大会

令和6年2月4日 北SC他

混合50歳以上複の部 A ブロツク	清水 誠司 (振甫クラブ)	清水 真実	橋本 孝彦 (JUPITER)	橋本 裕美	屋久 晴紀 (日本郵政)	松谷 恵美 (JUPITER)	大部 智行 (BUTCHERS)	関山 陽子 (スポーツデポ)	勝敗	順位
			○ 21-14 21-13	○ 21-16 21-14	○ 21-10 21-15	M 3-0 G 6-0 P 126-82				1
	×	×		○ 21-17 21-14	○ 21- 8 21- 6	M 2-1 G 4-2 P 111-87				2
	×	×	×		○ 21-17 22-20	M 1-2 G 2-4 P 104-121				3
	×	×	×	×		M 0-3 G 0-6 P 76-127				4

混合50歳以上複の部 B ブロツク	桑野 篤史 (DAIMON)	河合 千織 (JUPITER)	近藤 志津 (Leaders)	佐藤 雅史 (名古屋高)	梶野 博規 (横須賀クラブ)	梶野 泉 (JUPITER)	勝敗	順位
			○ 21-15 21- 9	○ 21- 8 21-11	M 2-0 G 4-0 P 84-43			1
	×	×		×	M 0-2 G 0-4 P 59-84			3
	×	×	○ 21-19 21-16		M 1-1 G 2-2 P 61-77			2

混合50歳以上複の部 C ブロツク	前田 博 (WESTWING)	原田 志保 (名古屋わかしゃち)	中村 俊則 (Shuttle Mates)	北村 清美 (レディース瑞穂)	田中 桂介 (JUPITER)	篠原 里美 (Mille-Feuille)	勝敗	順位
			×	×	M 0-2 G 2-4 P 102-115			3
	○ 14-21 21-12 21-18	○ 17-21 21-12 21-18		×	M 1-1 G 3-3 P 105-109			2
	○ 17-21 21-12 21-18	○ 16-21 21-16 21-12			M 2-0 G 4-2 P 117-100			1

混合50歳以上複の部 決勝トーナメント

