

男子単選手権の部 Aブロック	杉村	源口	榊原	勝敗	順位
杉村 拓実 (愛工大名電高)		○ -X	○ 21-17 17-21 21-15	M 2-0 G 4-1 P 101-53	1
源口 哲史 (紫電会)	X- ×		X- ×	M 0-2 G 0-4 P 0-84	3
榊原 聡真 (名古屋大)	X 17-21 21-17 15-21	○ -X		M 1-1 G 3-2 P 95-59	2

男子単選手権の部 Bブロック	大口	平野	竹内	勝敗	順位
大口 雄也 (ウイスタリア)		○ -X	○ 25-23 21-7	M 2-0 G 4-0 P 88-30	1
平野 貴大 (個人登録)	X- ×		X- ×	M 0-2 G 0-4 P 0-84	3
竹内 裕詞 (KOKACARE)	X 23-25 7-21	○ -X		M 1-1 G 2-2 P 72-46	2

男子単選手権の部 Cブロック	宮崎	小山	平井	勝敗	順位
宮崎 翔 (蛙王)		X 14-21 12-21	X 21-14 15-21 16-21	M 0-2 G 1-4 P 78-98	3
小山 陸斗 (名古屋高)	○ 21-14 21-12		○ 21-11 21-15	M 2-0 G 4-0 P 84-52	1
平井 優輝 (DANDE LION)	○ 14-21 21-15 21-16	X 11-21 15-21		M 1-1 G 2-3 P 82-94	2

男子単選手権の部 Dブロック	東島	神谷	酒井	勝敗	順位
東島 弘樹 (東海クラブ)		X -X	X -	M 0-2 G 0-4 P 0-84	3
神谷 一志 (大同大)	○ -X		○ 21-18 21-13	M 2-0 G 4-0 P 84-31	1
酒井 翔規 (名経大市邨高)	○ -X	X 18-21 13-21		M 1-1 G 2-2 P 73-42	2

男子単選手権の部 Eブロック	子安	奥野	清水	勝敗	順位
子安 広輝 (西区在住)		○ -X	X 11-21 14-21	M 1-1 G 2-2 P 67-42	2
奥野 静修 (Rise BC)	X- ×		X- ×	M 0-2 G 0-4 P 0-84	3
清水 康生 (名古屋高)	○ 21-11 21-14	○ -X		M 2-0 G 4-0 P 84-25	1

男子単選手権の部 決勝トーナメント

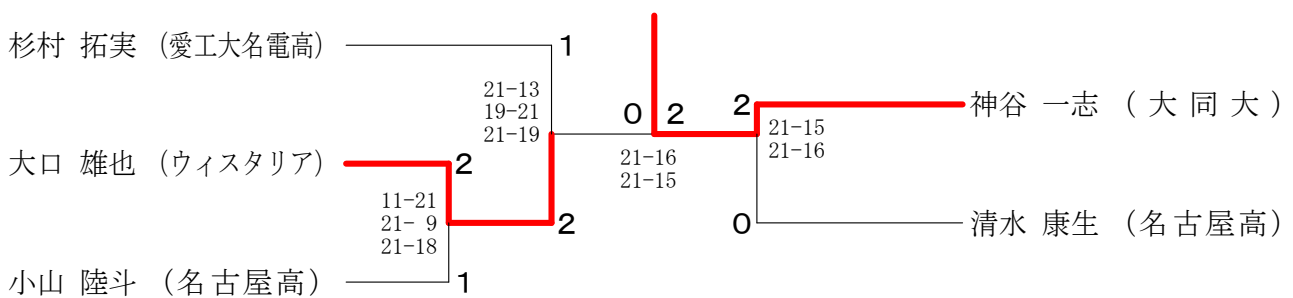

男子単一般の部

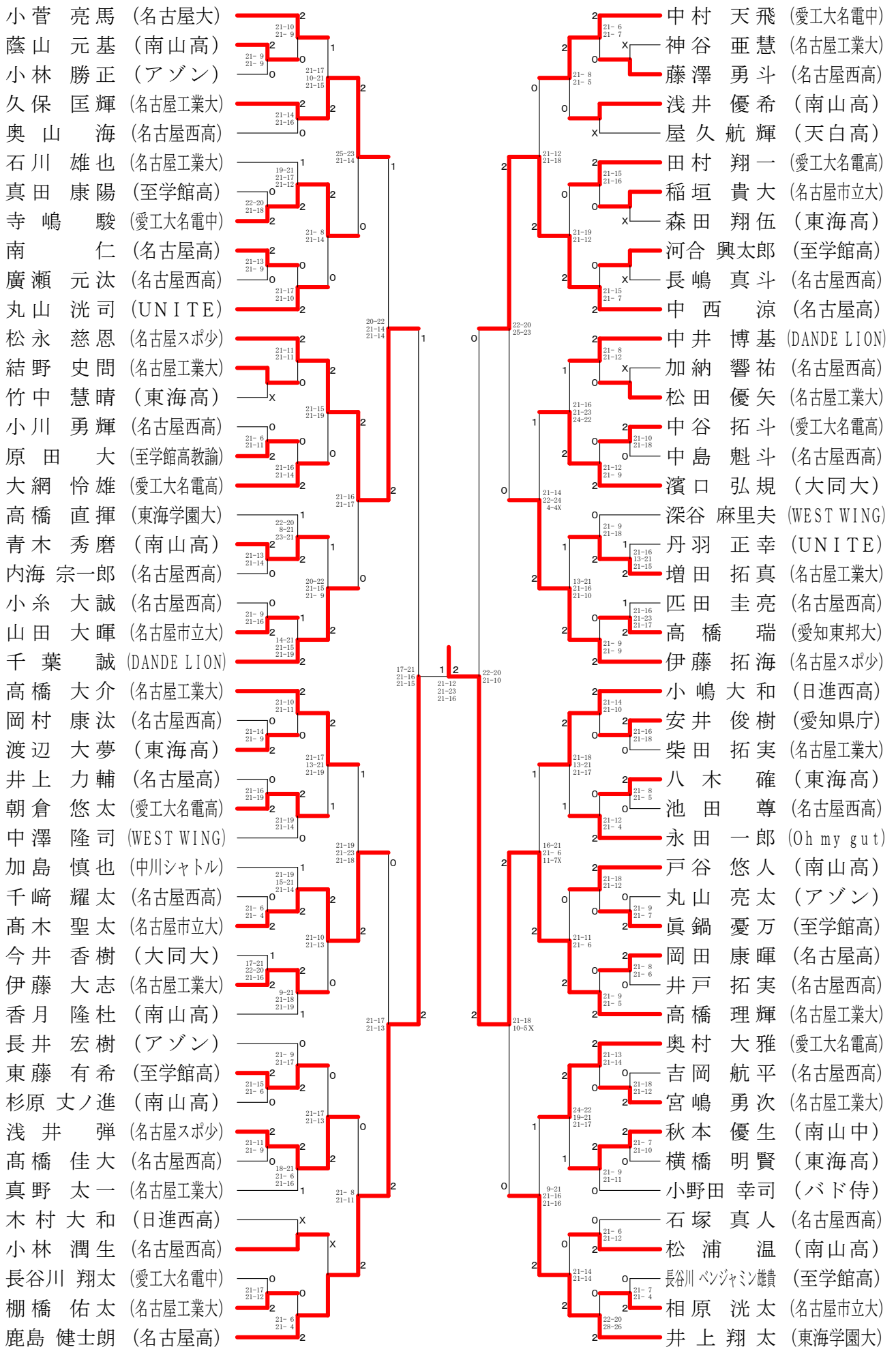

男子単新人の部

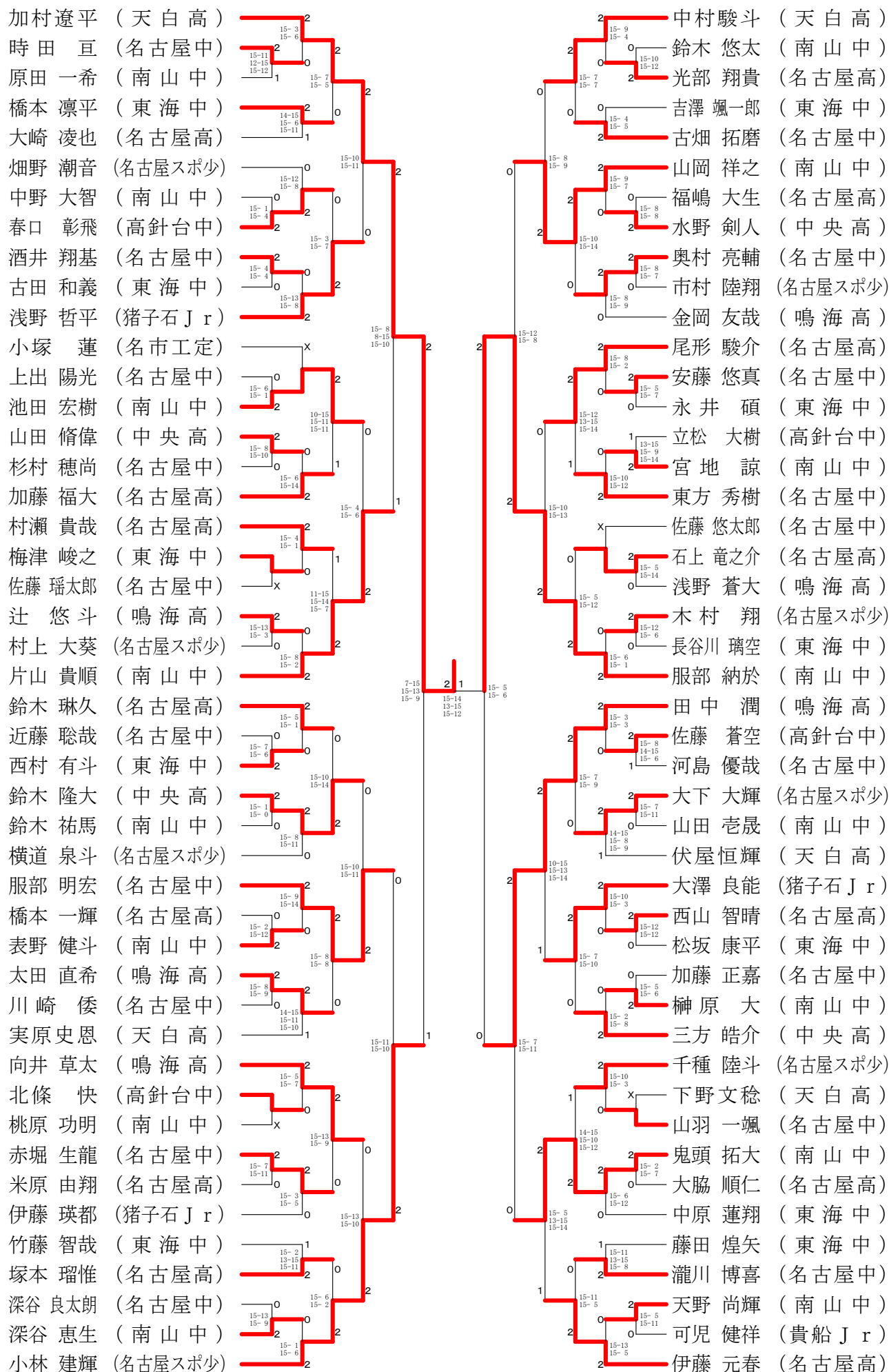

女子単選手権の部

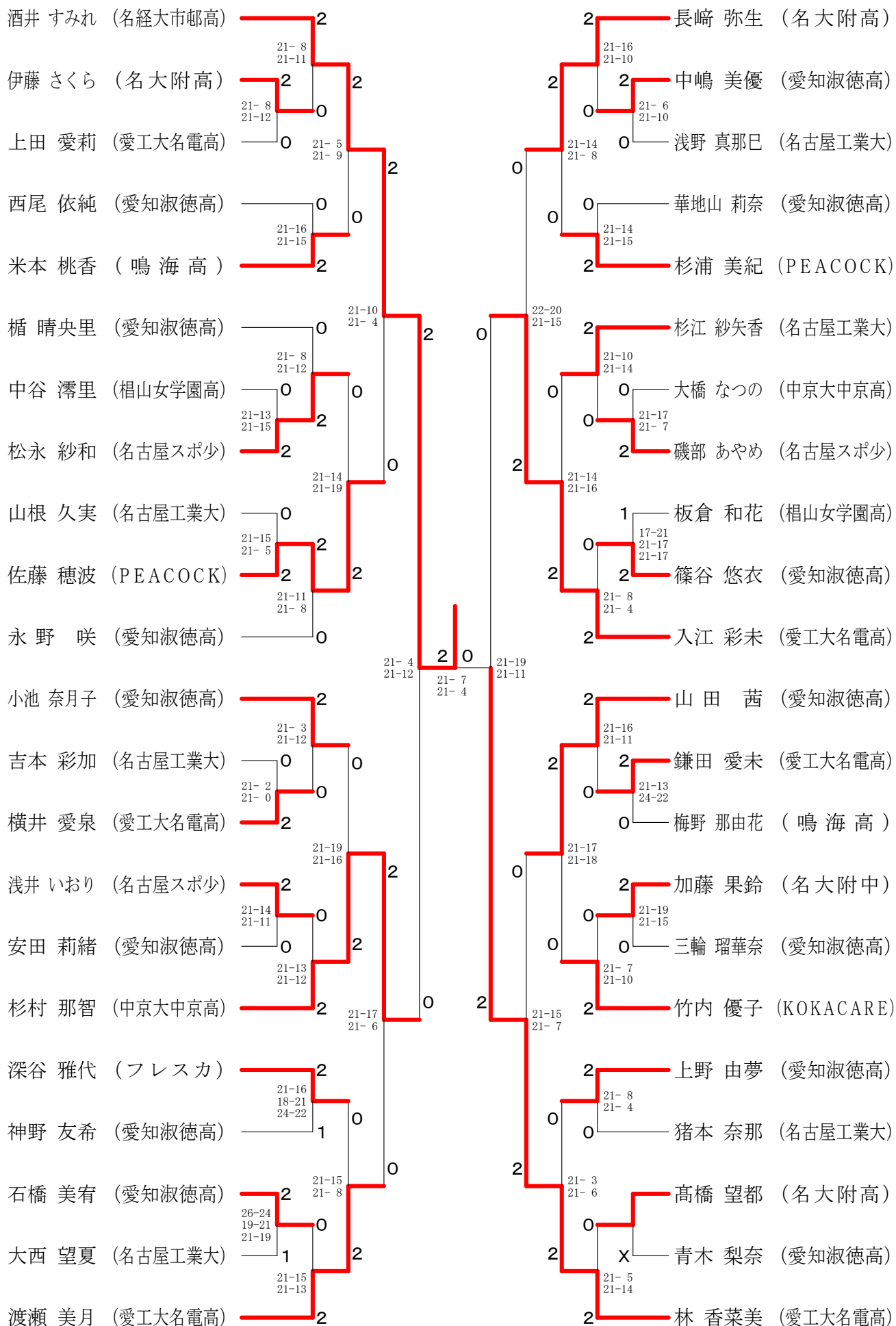

女子単新人の部

古町 結菜 (愛知淑徳中)	2	15-13 15-8	2	中川 祐舞 (愛知淑徳中)	2	15-5
野田 奈津子 (中央高)	X		2	佐藤 涼香 (至学館高)	0	15-12 15-7
豊島 思步 (名古屋スポ少)	0	15-13 15-9	0	柏崎 美雨 (高針台中)	2	15-13 15-8
村島 小梅 (愛知淑徳中)	0	15-13 15-9	2	安川 茜 (相山女学園中)	1	15-13 15-10
宮田 琴羽 (名大附中)	2	15-9 15-12	1	中村 心実 (至学館高)	2	15-10 15-13
佐藤 天音 (至学館高)	0	15-8 15-7	0	久野 心咲 (名古屋スポ少)	2	15-10 15-13
堀部 桃子 (愛知淑徳中)	2	15-8 15-7	0	久葛 谷瑚子 (愛知淑徳中)	1	15-13 15-8
高瀬 陽菜 (相山女学園中)	2	15-5 15-1	0	加藤 美咲 (愛知淑徳中)	2	15-6 15-4
棚橋 茉衣 (愛知淑徳中)	0	15-12 15-8	0	竹原 奈南 (相山女学園中)	0	15-11 15-6
寺内 綾茜 (愛知淑徳中)	0	15-6 15-4	0	坂野 有香 (愛知淑徳中)	1	14-15 15-10
前田 希衣 (至学館高)	2	15-9 15-12	1	星野 見空 (中央高)	2	12-15 15-10
山來 愛華 (猪子石Jr)	2	15-10 15-3	1	吉田 彩珠 (鳴海高)	0	15-6 15-6
金谷 理央 (愛知淑徳中)	0	15-8 15-10	2	村上 井珠莉 (愛知淑徳中)	0	15-11 15-11
馬見塚 菜々美 (高針台中)	0	15-3 15-2	2	寺尾 唯菜 (至学館高)	2	15-12 15-12
古田 夢 (至学館高)	2	15-9 15-14	2	齋藤 天咲媛 (猪子石Jr)	2	15-13 15-6
加藤 瑚々奈 (高針台中)	2	15-11 15-11	2	山内 麻由郁 (猪子石Jr)	2	15-12 15-8
脇田 徳子 (愛知淑徳中)	2	15-10 15-10	0	牧 友那 (相山女学園中)	0	14-13 15-10
水野 愛望 (相山女学園中)	0	15-9 15-11	0	柴田 芙侑 (愛知淑徳中)	2	15-9 15-4
皿井 南 (愛知淑徳中)	0	15-8 15-9	0	佐藤 萌笑 (至学館高)	2	15-5 15-10
浅井 結衣 (相山女学園高)	2	15-11 15-12	2	新美 百合 (愛知淑徳中)	1	15-15 15-11
加藤 愛依子 (至学館高)	0	15-4 15-2	0	新增 田望央 (相山女学園高)	2	13-15 15-13
鈴木 小陽 (愛知淑徳中)	2	15-12 15-11	2	千葉 みずほ (名古屋スポ少)	X	
佐尾 涼菜 (名古屋スポ少)	X		2	近藤 綺陽 (愛知淑徳中)	2	15-5 15-10
森本 さくら (愛知淑徳中)	0	15-6 15-7	0	坪井 綺花 (至学館高)	2	15-3 15-1
松下 深愛 (中央高)	0	15-5 15-4	0	井川 結菜 (高針台中)	2	15-12 15-5
近藤 佳音 (鳴海高)	2	15-7 15-3	2	村上 千夢 (名大附中)	0	15-9 15-12
渡部 梨音 (至学館高)	2	15-15 15-8	0	北本 夢乃 (愛知淑徳中)	0	15-11 15-12
日比野 万紘 (愛知淑徳中)	0	15-3 15-3	2	東野 由奈 (愛知淑徳中)	2	15-11 15-13
向田 れい (猪子石Jr)	2	15-13 15-14	2	元田 蓮華 (名市工定)	2	15-10 15-10
川野 由季 (至学館高)	2	15-15 15-14	2	金野 咲也香 (中央高)	2	15-9 15-9
横井 花帆 (鳴海高)	0	15-11 15-11	2	鈴木 梨夏 (愛知淑徳中)	0	15-9 15-4
船坂 咲希 (愛知淑徳中)	2	15-13 15-8	2	久野 友里乃 (名古屋スポ少)	0	15-4 15-4
桧山 奈乃佳 (相山女学園中)	2	15-6 15-5	2	立松 彩葉 (貴船Jr)	2	15-12 15-8
杉田 明佳音 (愛知淑徳中)	0	15-10 15-10	1	榎谷 侑花 (鳴海高)	2	15-7 15-6
桑本 美咲 (高針台中)	0	15-11 15-11	2	馬場 康慧 (愛知淑徳中)	2	13-15 15-1
村井 鞠美 (愛知淑徳中)	2	12-11 15-14	2	近藤 優衣 (至学館高)	1	15-13 15-9
市村 優羽 (名古屋スポ少)	2	15-8 15-6	2	鵜飼 由理子 (愛知淑徳中)	2	15-12 15-7
杉浦 奏音 (至学館高)	X		2	鈴木 理乃 (高針台中)	0	15-13 15-7
吉行 真香 (愛知淑徳中)	0	15-10 15-14	0	宇佐美 百花 (至学館高)	2	15-13 15-6
中垣 美祐 (相山女学園中)	2	15-8 15-15	1	本間 大夏 (名古屋スポ少)	0	15-9 15-7
浅野 真実子 (中央高)	2	15-9 15-9	0	高橋 里奈 (愛知淑徳中)	0	15-11 15-9
工藤 千愛 (愛知淑徳中)	0	15-10 15-9	1	鈴木 日和 (愛知淑徳中)	0	15-7 15-7
中尾 梓紗 (猪子石Jr)	0	15-15 15-11	2	柴田 真由子 (猪子石Jr)	2	15-11 15-11
井川 南風 (愛知淑徳中)	2	6-15 15-14	0	磯村 佳南 (愛知淑徳中)	2	15-6 15-5
安岡 芽生 (至学館高)	2	15-14 15-4	2	鳥居 玲那 (相山女学園中)	2	7-15 15-10
北村 柚奈 (名市工定)	0	12-15 15-14	1	伊藤 寧々 (名大附中)	0	15-4 15-6
前田 楓 (名古屋スポ少)	0	15-10 15-14	1	庄司 侑加 (至学館高)	2	15-8 15-10
斉藤 幸蒔 (愛知淑徳中)	2	14-15 15-13	1	米倉 瑠菜 (愛知淑徳中)	2	15-1 15-2
大竹 芽惟 (愛知淑徳中)	2	15-10 15-16	0	松本 瑠歩 (名古屋スポ少)	2	15-7 15-3
森部 汐音 (至学館高)	1	15-10 15-11	2	刈谷 日香 (至学館高)	2	15-7 15-3
鳥居 夏妃 (愛知淑徳中)	0	15-3 15-6	2	原 優梨 (愛知淑徳中)	1	15-4 15-1
堀川 凜 (名古屋スポ少)	2	8-15 15-13	1	三浦 彩乃 (相山女学園中)	X	
山本 和呼 (貴船Jr)	2	15-7 15-4	2	井上 さくら (相山女学園中)	2	15-7 15-8
片桐 緒音 (高針台中)	0	15-12 15-15	0	羽場 うらん (至学館高)	0	15-10 15-13
北原 彩香 (相山女学園中)	0	15-10 15-11	0	家田 直子 (中央高)	X	
古賀 奈月 (愛知淑徳中)	X		2	白垣 寧々 (愛知淑徳中)	0	15-10 15-12
千種 菜月 (猪子石Jr)	0	15-1 15-5	2	平塚 葵衣 (高針台中)	0	15-7 15-12
牧 菜々 (愛知淑徳中)	2	15-15 15-11	2	枘田 有里 (鳴海高)	2	15-10 15-3
山本 由比奈 (至学館高)	2	15-15 15-11	2	小川 みこと (愛知淑徳中)	2	15-10 15-3

男子複選手権の部 Aブロック	近藤大	藤谷	山道	酒井	勝敗	順位
近藤 峻矢 (愛知淑徳大) 大谷 唯斗		○ 15- 8 15- 7	○ -X	M 2-0 G 4-0 P 60-15		1
山道 悠 (Oh My Gut) 荷川取 天 (RiseBC)	× 8-15 7-15		○ -X	M 1-1 G 2-2 P 45-30		2
酒井 翔規 (名経大市邨高) 杉村 拓実 (愛工大名電高)	× X-	× X-		M 0-2 G 0-4 P 0-60		3

男子複選手権の部 Bブロック	山本荒	本川	山田東	田島	今岡	勝敗	順位
山本 拓弥 (不老クラブ) 荒川 徹 (B-crew)		○ 15-12 12-15 15- 9	○ 8-15 15-13 15-11	M 2-0 G 4-2 P 80-75		1	
山田 良太 (名古屋大) 東島 弘樹 (東海クラブ)	× 12-15 15-12 9-15		× 15-14 8-15 10-15	M 0-2 G 2-4 P 69-86		3	
今岡 玄 (日本福祉大) 井原 弘貴 (愛知学院大)	× 15- 8 13-15 11-15	○ 14-15 15- 8 15-10		M 1-1 G 3-3 P 83-71		2	

男子複選手権の部 Cブロック	井上大	上口	三枝山	谷松	山田	勝敗	順位
井上 聖悟 (スペースシャトル) 大口 雄也 (ウイスタリア)		× 15-12 10-15 10-15	○ 15- 6 9-15 15-12	M 1-1 G 3-3 P 74-75		2	
三枝 智也 (愛知淑徳大) 山内 颯王	○ 12-15 15-10 15-10		○ 15- 9 15-10	M 2-0 G 4-1 P 72-54		1	
谷山 陽仁 (岩倉パラレル) 松田 祐一 (NANZANクラブ)	× 6-15 15- 9 12-15	× 9-15 10-15		M 0-2 G 1-4 P 52-69		3	

男子複選手権の部 Dブロック	山口福	口原	細井	井原	榊原小田垣	勝敗	順位
山口 慎人 (中京大) 福原 聡 (日本福祉大)		○ 15-13 15- 7	○ 15- 8 15- 8	M 2-0 G 4-0 P 60-36		1	
細井 直弥 (SMAGAN) 具原 健太郎 (アイシンAW)	× 13-15 7-15		○ 15-12 15- 8	M 1-1 G 2-2 P 50-50		2	
榊原 聡真 (名古屋大) 小田垣 隆伍	× 8-15 8-15	× 12-15 8-15		M 0-2 G 0-4 P 36-60		3	

男子複選手権の部 Eブロック	奥村	野上	林加	小藤	山清	勝敗	順位
奥野 静修 (Rise BC) 村上 浩介 (紫電会)		× 12-15 12-15	○ 15-13 15-10	M 1-1 G 2-2 P 54-53		2	
林 幸輝 (愛知淑徳大) 加藤 滉士	○ 15-12 15-12		○ 15- 9 15-13	M 2-0 G 4-0 P 60-46		1	
小山 陸斗 (名古屋高) 清水 康生	× 13-15 10-15	× 9-15 13-15		M 0-2 G 0-4 P 45-60		3	

男子複選手権の部 Fブロック	大河内	高立	橋石	大池	谷田	勝敗	順位
大河内 李之 (名古屋大) 榎本 悠希		○ 15- 6 10-15 15-13	× 7-15 5-15	M 1-1 G 2-3 P 52-64		2	
高橋 佑典 (豊田通商) 立石 達彦	× 6-15 15-10 13-15		× 7-15 15-13 8-15	M 0-2 G 2-4 P 64-83		3	
大谷 啓斗 (愛知淑徳大) 池田 大晟 (日本福祉大)	○ 15- 7 15- 5	○ 15- 7 13-15 15- 8		M 2-0 G 4-1 P 73-42		1	

男子複選手権の部 Gブロック	竹山	岡内	辻川	森島	田本	勝敗	順位
竹岡 房樹 (愛知淑徳大) 山内 涼雅		○ 15- 5 15- 9	○ 15- 9 15-10	M 2-0 G 4-0 P 60-33		1	
辻 孝介 (名経大市邨高) 川島 颯斗	× 5-15 9-15		○ 15- 9 15-10	M 1-1 G 2-2 P 44-49		2	
森田 浩平 (中京大) 松本 拓	× 9-15 10-15	× 9-15 10-15		M 0-2 G 0-4 P 38-60		3	

男子複選手権の部 決勝トーナメント

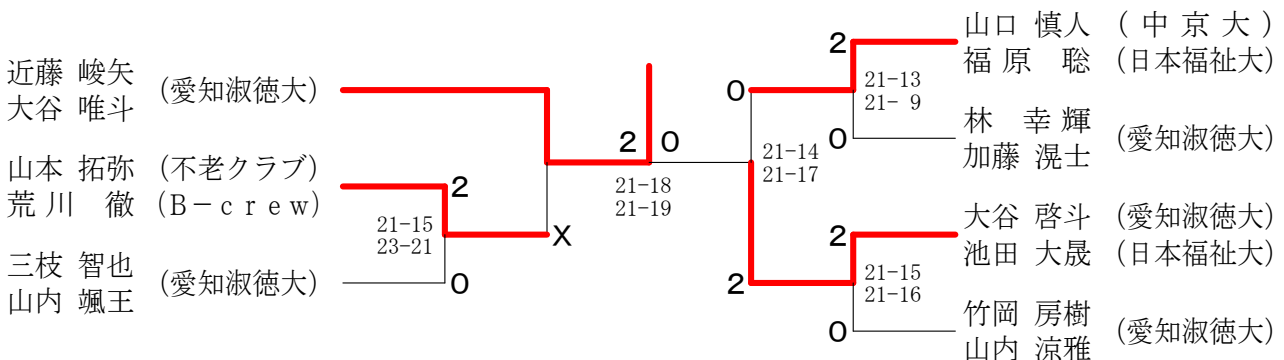

男子40歳以上複の部 Aブロック	濱本 北川	久木田 梶野	前田 森	勝敗	順位
濱本 昌也 (SMAGAN) 北川 剛 (RHBT)	/	○ -X	○ -X	M 2-0 G 4-0 P 60-0	1
久木田 佳裕 (ミルフィューユ) 梶野 博規 (横須賀クラブ)	× X-	/	△ X-X	M 0-2 G 0-2 P 0-30	2
前田 博 (WESTWING) 森 友隆 (ブッチャーズ)	× X-	△ X-X	/	M 0-2 G 0-2 P 0-30	2

男子50歳以上複の部 Aブロック	松尾 加藤	橋野 亀	奥山 木村	勝敗	順位
松尾 廣喜 (中川シャトル) 加藤 元久	/	○ 15-10 15-13	○ 15- 4 15- 4	M 2-0 G 4-0 P 60-31	1
橋野 善文 (有心館) 亀 彰一	× 10-15 13-15	/	○ 15- 0 15- 4	M 1-1 G 2-2 P 53-34	2
奥山 裕司 (TA緑パド) 木村 満明	× 4-15 4-15	× 0-15 4-15	/	M 0-2 G 0-4 P 12-60	3

男子40歳以上複の部 Bブロック	伊藤 吉川	生田 佐藤	後藤 横山	勝敗	順位
伊藤 峰人 (横須賀クラブ) 吉川 功次郎 (ウイスタリア)	/	○ 15- 9 15- 9	○ 15-11 15- 8	M 2-0 G 4-0 P 60-37	1
生田 純也 (振甫クラブ) 佐藤 雅史 (RSノナカ)	× 9-15 9-15	/	○ 14-15 15- 7 15-11	M 1-1 G 2-3 P 62-63	2
後藤 武彦 (WEST WING) 横山 陽一	× 11-15 8-15	× 15-14 7-15 11-15	/	M 0-2 G 1-4 P 52-74	3

男子50歳以上複の部 Bブロック	後藤 田中	校条 水野	杉山 廣田	勝敗	順位
後藤 功生 (Oh My Gut) 田中 光 (紫電会)	/	○ 4-15 15- 7 15-10	× 9-15 8-15	M 1-1 G 2-3 P 51-62	2
校条 和久 (東海クラブ) 水野 善仁	× 15- 4 7-15 10-15	/	× 10-15 8-15	M 0-2 G 1-4 P 50-64	3
杉山 誓英 (ブッチャーズ) 廣田 一 (Mille-Feuille)	○ 15- 9 15- 8	○ 15-10 15- 8	/	M 2-0 G 4-0 P 60-35	1

男子40歳以上複の部 Cブロック	村上 竹内	中村 中村	伊藤 間瀬	勝敗	順位
村上 大作 (中川シャトル) 竹内 敦史	/	○ 15-13 15- 9	○ 15- 4 15- 6	M 2-0 G 4-0 P 60-32	1
中村 穰 (シャトルメイツ) 中村 俊則	× 13-15 9-15	/	○ 15- 6 15- 2	M 1-1 G 2-2 P 52-38	2
伊藤 勝之 (名東区) 間瀬 健一郎 (守山区)	× 4-15 6-15	× 6-15 2-15	/	M 0-2 G 0-4 P 18-60	3

男子50歳以上複の部 決勝トーナメント

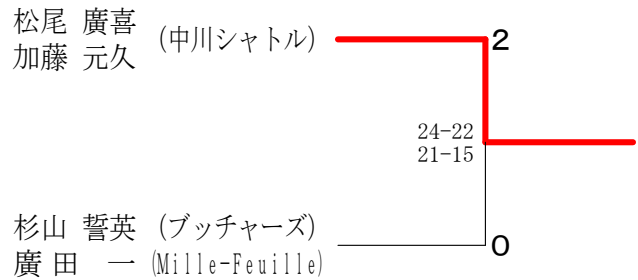

男子40歳以上複の部 決勝トーナメント

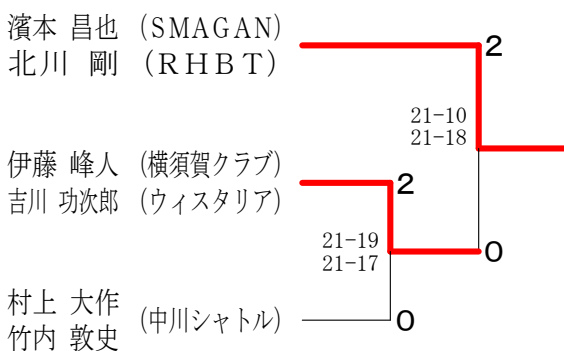

男子60歳以上複の部	佐野 大河内	羽田 羽	柄野 田	勝敗	順位
佐野 章 (ブッチャーズ) 大河内 潔	/	○ 21- 9 21-12	○ 21-12 21-17	M 2-0 G 4-0 P 84-50	1
羽田 年克 (愛三工業) 羽田 吉孝	× 9-21 12-21	/	× 15-21 18-21	M 0-2 G 0-4 P 54-84	3
柄野 哲也 (東海クラブ) 鶴田 昌三 (振甫クラブ)	× 12-21 17-21	○ 21-15 21-18	/	M 1-1 G 2-2 P 71-75	2

男子複一般の部 - 1

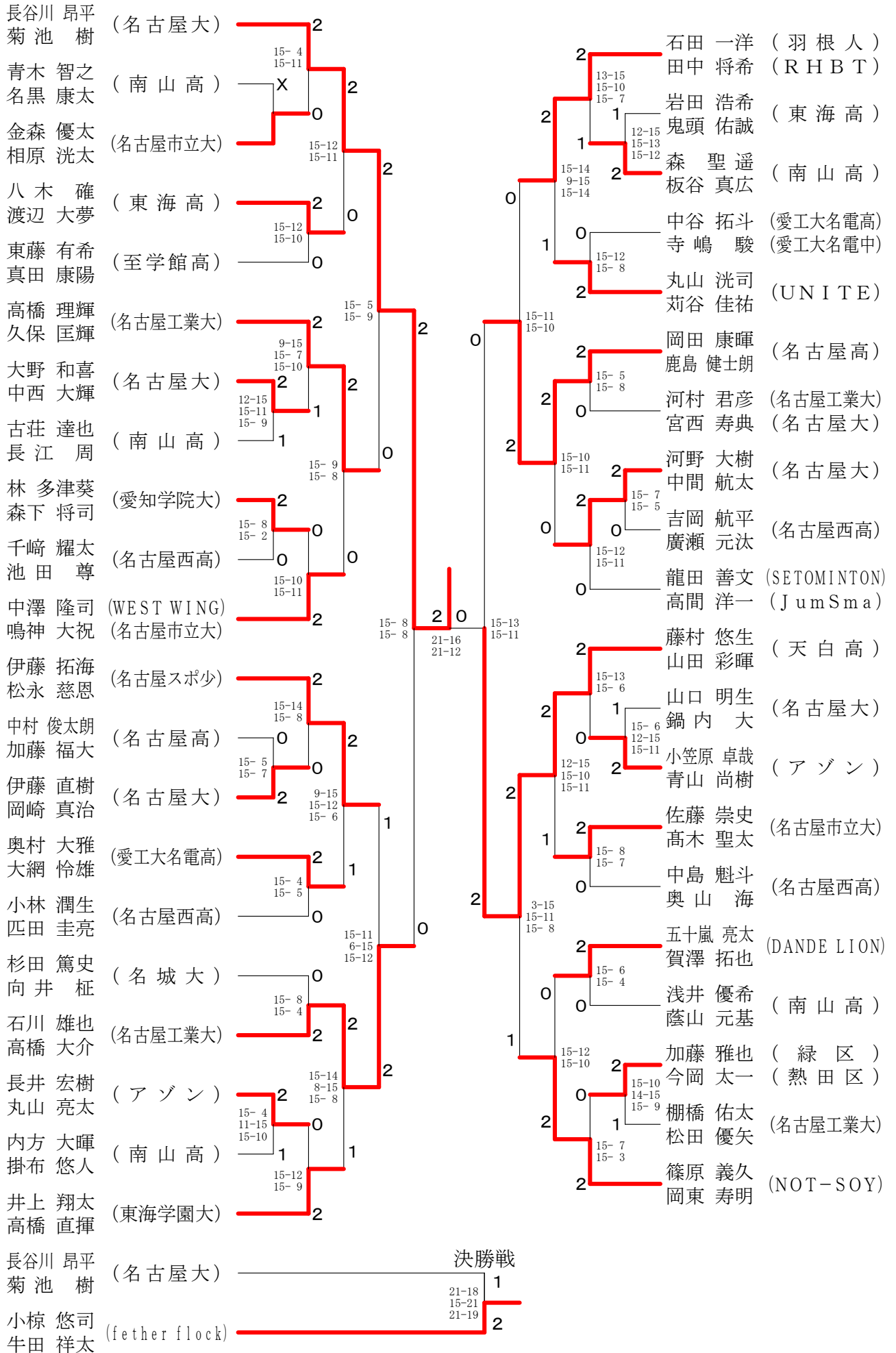

男子複一般の部 - 2

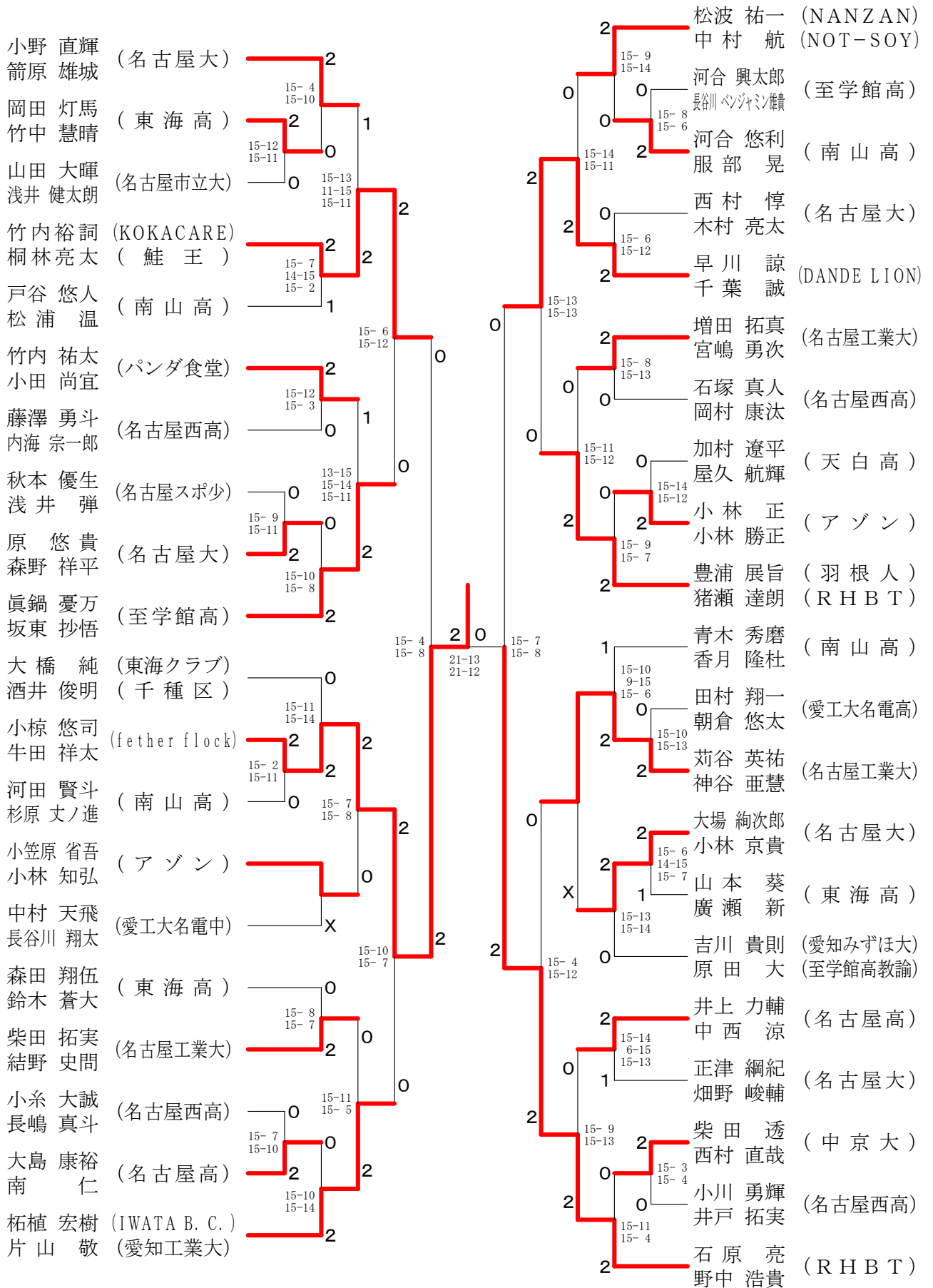

男子複新人の部

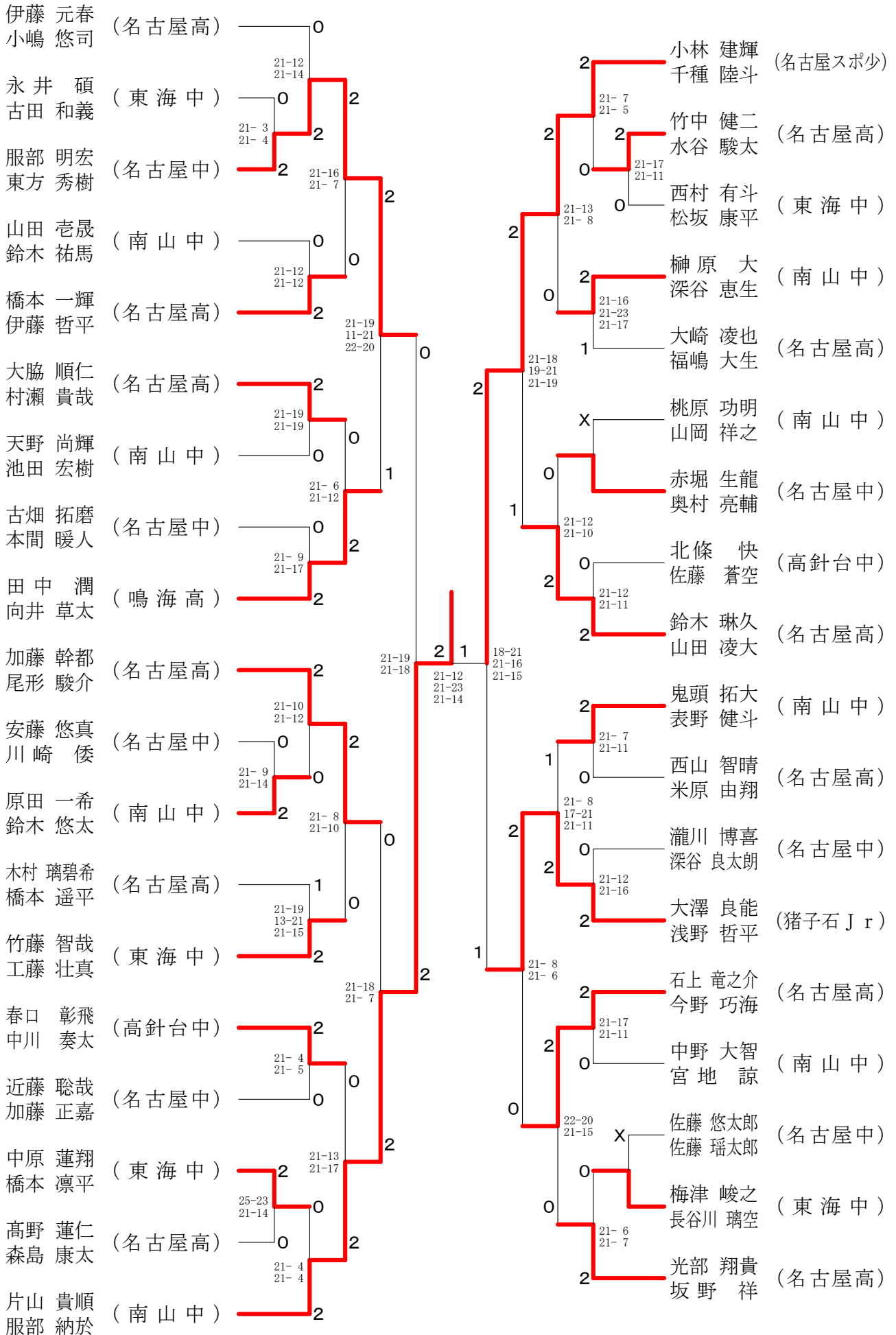

女子複選手権の部 Aブロック	永田 稲川	則武 大栗	小山 小山	勝敗	順位
永田 奈智加 (さおりBC) 稲川 恵里奈 (中村区)		○ 15- 1 15- 9	○ 15- 6 15- 5	M 2-0 G 4-0 P 60-21	1
則武 茜 (Endless B.C.) 大栗 舞桜 (愛知淑徳大)	× 1-15 9-15		○ 10-15 15- 8 15- 8	M 1-1 G 2-3 P 50-61	2
小山 りづむ (愛知教育大) 小山 香音 (岐阜聖徳学園大)	× 6-15 5-15	× 15-10 8-15 8-15		M 0-2 G 1-4 P 42-70	3

女子複選手権の部 Bブロック	小林 井口 鈴木	勝敗	順位		
小林 楓 (日本福祉大) 武本 未菜 (日本福祉大)		× 9-15 15- 9 12-15	○ 15-11 15- 9	M 1-1 G 3-2 P 66-59	2
井口 留美子 (PEACOCK) 依田 史奈 (PEACOCK)	○ 15- 9 9-15 15-12		○ 15- 3 15-11	M 2-0 G 4-1 P 69-50	1
鈴木 貴里加 (南山大) 古川 絵莉香 (愛知大)	× 11-15 9-15	× 3-15 11-15		M 0-2 G 0-4 P 34-60	3

女子複選手権の部 Cブロック	大蔵 座間	堀田 座間	酒井 池上	勝敗	順位
大蔵 舞優 (愛知淑徳大) 辻 可菜依 (愛知淑徳大)		○ 15- 9 15- 6	× 12-15 11-15	M 1-1 G 2-2 P 53-45	2
堀田 美和 (muscle) 座間味 星乃 (Rise BC)	× 9-15 6-15		× 9-15 5-15	M 0-2 G 0-4 P 29-60	3
酒井 すみれ (名経大市邨高) 池上 菜々子 (名経大市邨高)	○ 15-12 15-11	○ 15- 9 15- 5		M 2-0 G 4-0 P 60-37	1

女子複選手権の部 Dブロック	高間 西尾 辻 成田	勝敗	順位		
高間 麻里 (さおりBC) 岡本 早慧子 (さおりBC)		○ 15-14 15- 7	× 15-13 11-15 7-15	M 1-2 G 3-4 P 79-94	3
西尾 依純 (愛知淑徳高) 山田 茜 (愛知淑徳高)	× 14-15 7-15		× 5-15 9-15	M 0-3 G 0-6 P 50-90	4
辻 結菜 (名古屋大) 辻 詩菜 (日本福祉大)	○ 13-15 15-11 15- 7	○ 15- 5 15- 9		M 2-1 G 4-3 P 92-77	2
成田 亜美 (愛知大) 金子 暉 (名古屋女子大)	○ 15- 5 15-11	○ 15- 7 15- 8	○ 15- 8 15-11	M 3-0 G 6-0 P 90-50	1

女子複選手権の部 決勝トーナメント

女子複選手権の部 Eブロック	青木 久保田	浅岡 溝口	伊藤 藤山	安田 安田	勝敗	順位
青木 美有記 (愛知淑徳大) 久保田 葉月 (愛知淑徳大)		○ 15- 8 15- 6	○ 15- 6 15- 8	○ 15- 8 15- 7	M 3-0 G 6-0 P 90-43	1
浅岡 悦子 (中川シャトル) 溝口 菜摘 (中川シャトル)	× 8-15 6-15		× 13-15 15-11 13-15	× 14-15 15- 9 13-15	M 0-3 G 2-6 P 97-110	4
伊藤 芽衣 (天白高) 松山 千代乃 (天白高)	× 6-15 8-15	○ 15-13 11-15 15-13		× 15- 9 9-15 13-15	M 1-2 G 3-5 P 92-110	3
安田 瑞希 (中京大) 安田 祐希 (名城大)	× 8-15 7-15	○ 15-14 9-15 15-13	○ 9-15 15- 9 15-13		M 2-1 G 4-4 P 93-109	2

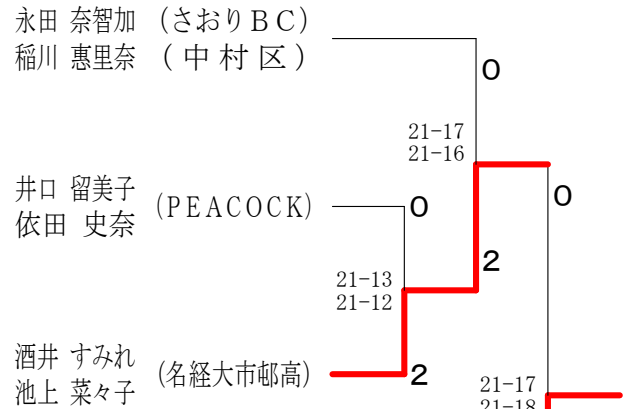

女子40歳以上複の部 Aブロック	森 篠原	梶野 久木田	石田 石本	勝敗	順位
森 亜由美 (中川シャトル) 篠原 里美 (Mille-Feuille)		○ 15-10 15- 8	○ 15-11 15- 8	M 2-0 G 4-0 P 60-37	1
梶野 泉 (ジュピター) 久木田 佐知枝 (ジュピター)	× 10-15 8-15		○ 15- 7 15-12	M 1-1 G 2-2 P 48-49	2
石田 由美子 (TA緑パド) 秋本 香苗 (TA緑パド)	× 11-15 8-15	× 7-15 12-15		M 0-2 G 0-4 P 38-60	3

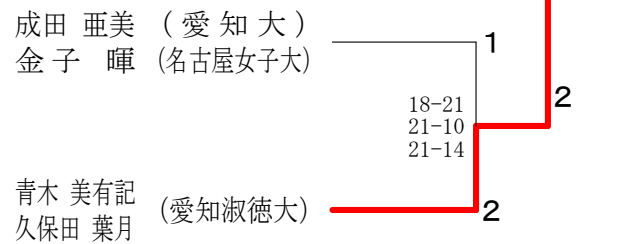

女子40歳以上複の部 Bブロック	山根 清水	西垣 菱田	清水 水永	勝敗	順位
山根 洋子 (中川シャトル) 清水 美紀 (瑞穂クラブ)		× 13-15 15- 6 11-15	○ 15-13 15- 9	M 1-1 G 3-2 P 69-58	1
西垣 恵子 (天白WIN) 菱田 由貴子 (天白WIN)	○ 15-13 6-15 15-11		× 13-15 12-15	M 1-1 G 2-3 P 61-69	3
清水 真実 (振甫クラブ) 松永 里美 (中川シャトル)	× 13-15 9-15	○ 15-13 15-12		M 1-1 G 2-2 P 52-55	2

女子40歳以上複の部 決勝トーナメント

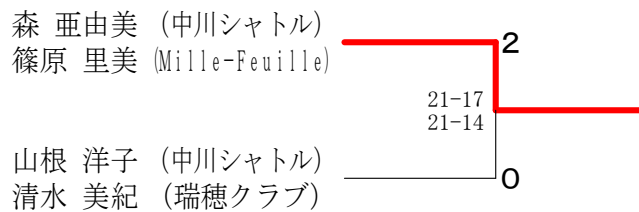

女子複一般の部

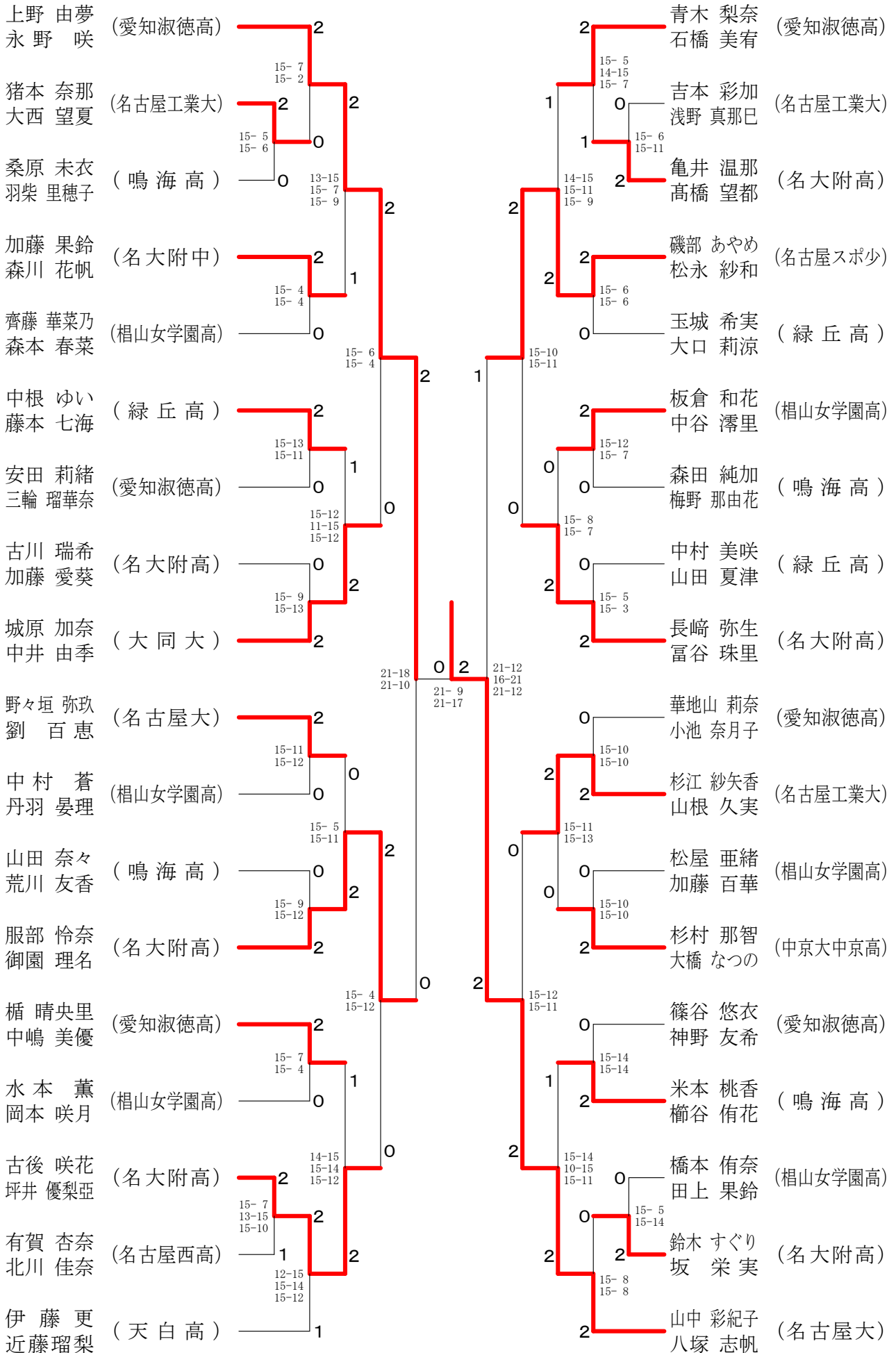

女子複新人の部 - 1

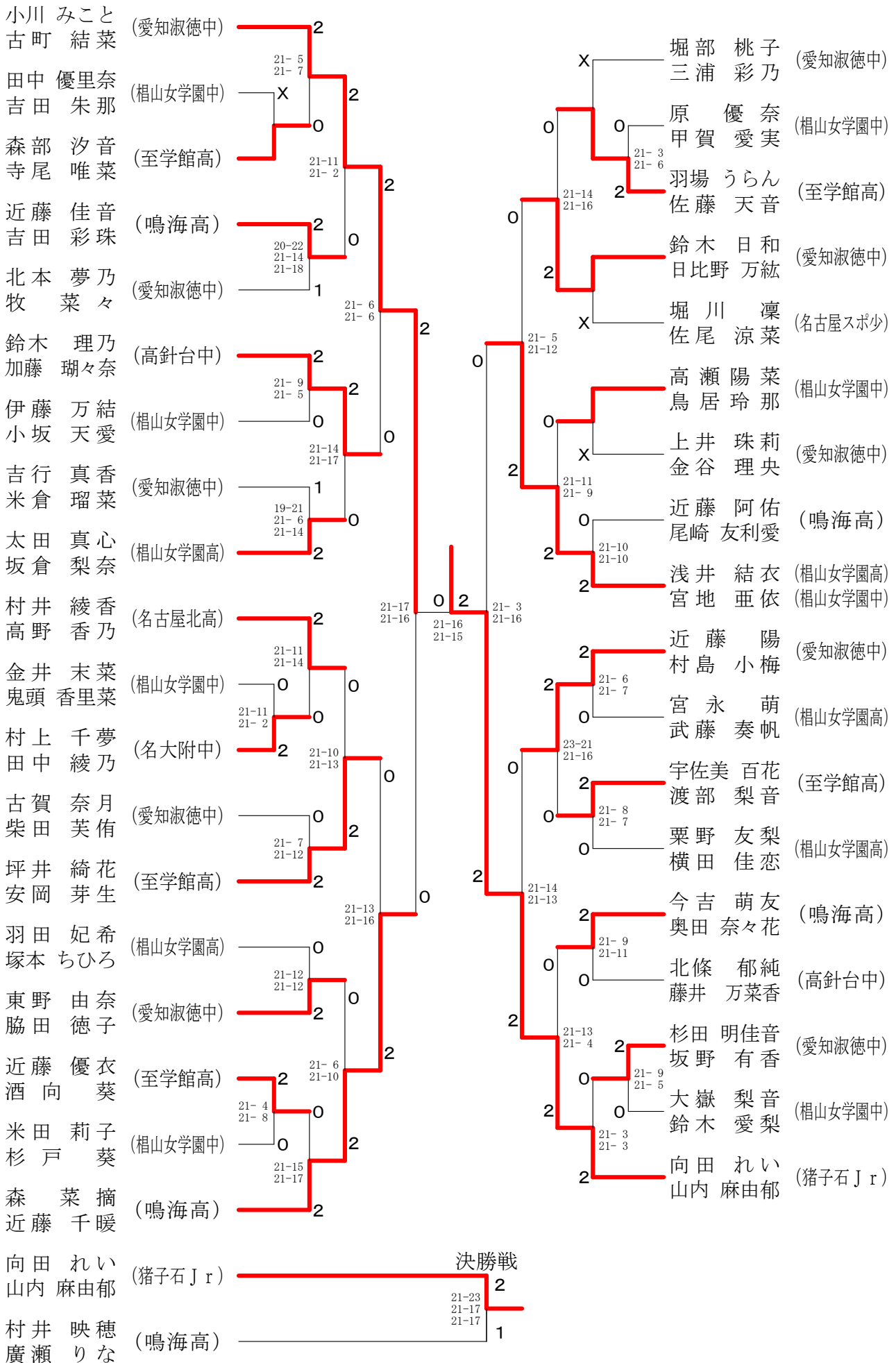

女子複新人の部 - 2

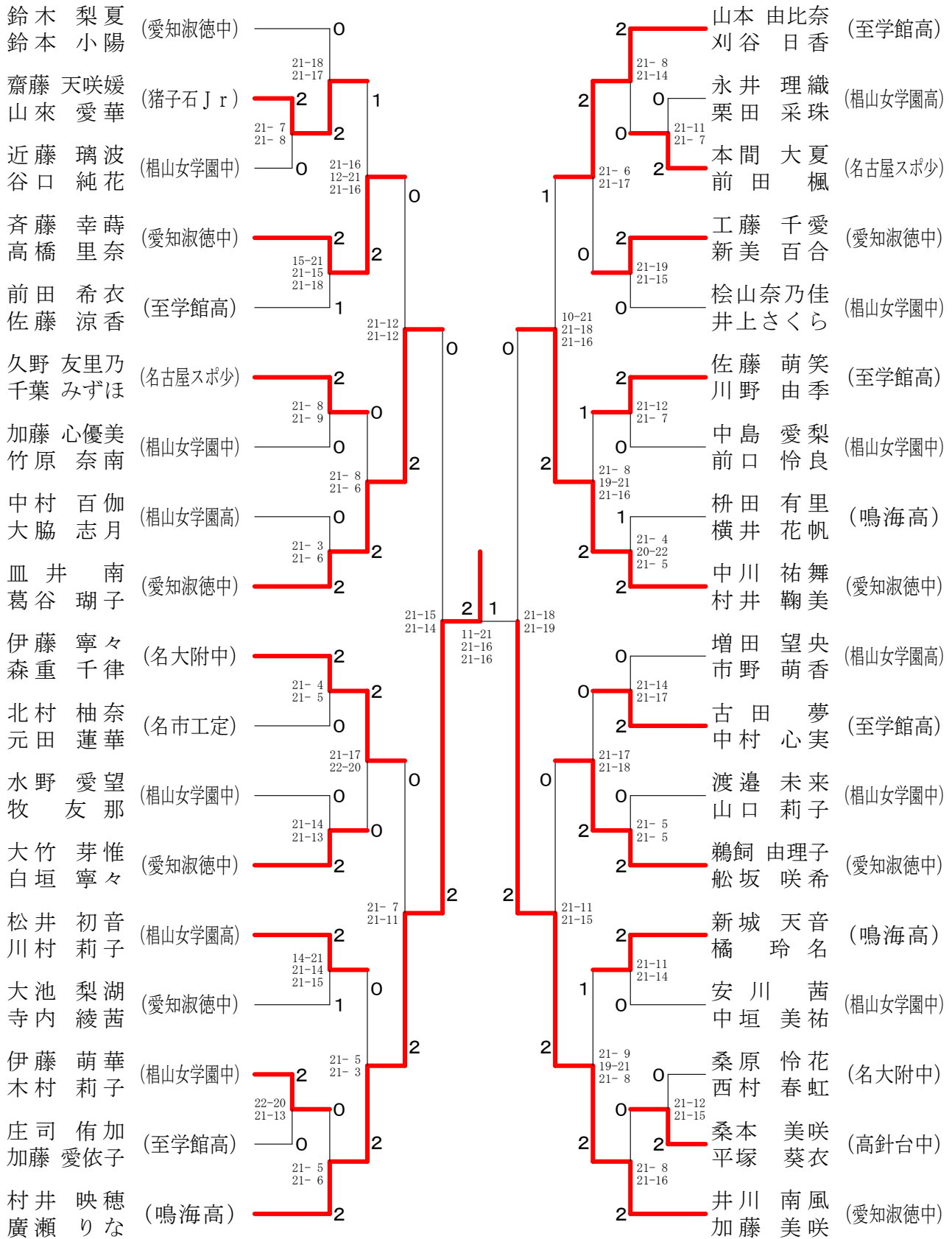

混合複の部 Aブロック	山口 辻	田口 苅谷	山道 杉浦	勝敗	順位
山口 慎人 (中京大) 辻 可菜依 (愛知淑徳大)		○ 24-22 21-13	○ 21- 9 21- 7	M 2-0 G 4-0 P 87-51	1
田口 啓明 (愛知淑徳大) 苅谷 悠 (無所属)	× 22-24 13-21		○ 21-16 21-12	M 1-1 G 2-2 P 77-73	2
山道 悠 (Oh my gut) 杉浦 美紀 (PEACOCK)	× 9-21 7-21	× 16-21 12-21		M 0-2 G 0-4 P 44-84	3

混合複の部 Bブロック	今岡 金子	加藤 塩飽	大杉 口本	勝敗	順位
今岡 玄 (日本福祉大) 金子 暉 (名古屋女子大)		× 14-21 20-22	× 18-21 18-21	M 0-2 G 0-4 P 70-85	3
加藤 滉土 (愛知淑徳大) 塩飽 真夕	○ 21-14 22-20		○ 21-16 21-12	M 2-0 G 4-0 P 85-62	1
大口 雄也 (ウイスタリア) 杉本 恵未 (横須賀クラブ)	○ 21-18 21-18	× 16-21 12-21		M 1-1 G 2-2 P 70-78	2

混合複の部 Cブロック	大谷 青木	神谷 城原	小山 小山	勝敗	順位
大谷 唯斗 (愛知淑徳大) 青木 美有記		○ 21- 9 21-13	○ 21-11 21-15	M 2-0 G 4-0 P 84-48	1
神谷 一志 (大同大) 城原 加奈	× 9-21 13-21		× 13-21 15-21	M 0-2 G 0-4 P 50-84	3
小山 陸斗 (名古屋高) 小山 りづむ (愛知教育大)	× 11-21 15-21	○ 21-13 21-15		M 1-1 G 2-2 P 68-70	2

混合複の部 Dブロック	竹岡 梶田	池田 岡村	大橋 鴨志田	勝敗	順位
竹岡 房樹 (愛知淑徳大) 梶田 知沙		○ -X	○ 21-16 21-18	M 2-0 G 4-0 P 84-34	1
池田 大晟 (日本福祉大) 岡村 あみ (南山大)	× X-		× X-	M 0-2 G 0-4 P 0-84	3
大橋 純 (東海クラブ) 鴨志田 礼香 (SMAGAN)	× 16-21 18-21	○ -X		M 1-1 G 2-2 P 76-42	2

混合複の部 Eブロック	辻 酒井	瀬戸 加藤	貝原 座間味	勝敗	順位
辻 孝介 (名経大市邨高) 酒井 すみれ		○ 21-14 21-10	○ 21-17 21-19	M 2-0 G 4-0 P 84-60	1
瀬戸 海 (愛知淑徳大) 加藤 若菜 (愛知学院大)	× 14-21 10-21		○ 21-19 21-16	M 1-1 G 2-2 P 66-77	2
貝原 健太郎 (アイシンAW) 座間味 星乃 (Rise BC)	× 17-21 19-21	× 19-21 16-21		M 0-2 G 0-4 P 71-84	3

混合複の部 Fブロック	松本 宮崎	山中 内林	細井 堀田	勝敗	順位
松本 拓 (中京大) 宮崎 幸奈		× 7-21 9-21	× 11-21 18-21	M 0-2 G 0-4 P 45-84	3
山内 颯王 (愛知淑徳大) 中林 彩衣 (南山大)	○ 21- 7 21- 9		○ 21-11 21-18	M 2-0 G 4-0 P 84-45	1
細井 直弥 (SMAGAN) 堀田 美和 (muscle)	○ 21-11 21-18	× 11-21 18-21		M 1-1 G 2-2 P 71-71	2

混合複の部 Gブロック	神谷 大藏	酒池 井上	馬場 馬場	勝敗	順位
神谷 諭 (愛知淑徳大) 大藏 舞優		× 15-21 21-18 16-21	○ 21-11 21-14	M 1-1 G 3-2 P 94-85	2
酒池 翔規 (名経大市邨高) 井上 菜々子	○ 21-15 18-21 21-16		○ 21-16 21-19	M 2-0 G 4-1 P 102-87	1
馬場 雄一 (スペースシャトル) 馬場 奈七子 (振甫クラブ)	× 11-21 14-21	× 16-21 19-21		M 0-2 G 0-4 P 60-84	3

混合複の部 決勝トーナメント

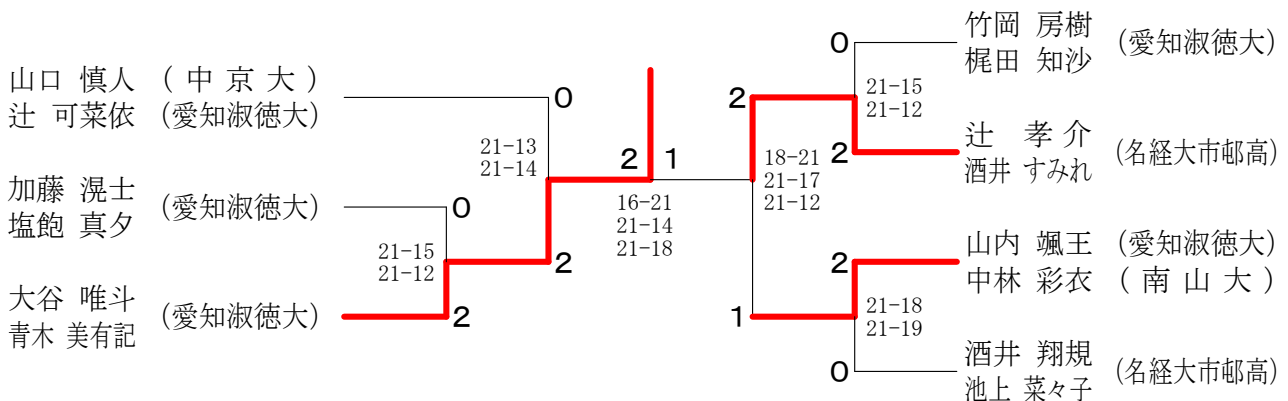

混合40歳以上複の部 Aブロック	吉川 森	佐藤 近	藤北 村	中村 深	村谷 勝	勝敗	順位
吉川 功次郎 (ウイスタリア) 森 亜由美 (中川シャトル)		○ 21-14 22-20	○ 21-13 21- 6	○ 21-11 21- 7	M 3-0 G 6-0 P 127-71		1
佐藤 雅史 (名古屋高) 近藤 志津 (Leaders)	× 14-21 20-22		× 18-21 16-21	○ 15-21 27-25 21-13	M 1-2 G 2-5 P 131-144		3
中村 俊則 (シャトルメイツ) 北村 清美 (名古屋レディース)	× 13-21 6-21	○ 21-18 21-16		○ 21-19 21-11	M 2-1 G 4-2 P 103-106		2
深谷 麻里夫 (WEST WING) 深谷 雅代 (フレスカ)	× 11-21 7-21	× 21-15 25-27 13-21	× 19-21 11-21		M 0-3 G 1-6 P 107-147		4

混合40歳以上複の部 Bブロック	伊藤 山	藤下 梶	野山 奥	山辺 野	勝敗	順位
伊藤 峰人 (横須賀クラブ) 山下 美幸 (豊田通商)		○ 21-16 21- 9	○ 21-11 21- 9	M 2-0 G 4-0 P 84-45		1
梶野 博規 (横須賀クラブ) 梶野 泉 (ジュビター)	× 16-21 9-21		○ 21-10 21-14	M 1-1 G 2-2 P 67-66		2
山辺 吉朗 (TA緑バド) 奥野 陽子	× 11-21 9-21	× 10-21 14-21		M 0-2 G 0-4 P 44-84		3

混合40歳以上複の部 Cブロック	村上 山	上根 濱	濱本 形	前田 石	田勝 敗	順位
村上 大作 (中川シャトル) 山根 洋子		× 8-21 19-21	○ -X	M 1-1 G 2-2 P 69-42		2
濱本 昌也 (SMAGAN) 尾形 知子	○ 21- 8 21-19		○ -X	M 2-0 G 4-0 P 84-27		1
前田 博 (WESTWING) 石田 智津子 (名古屋レディース)	× X-	× X-		M 0-2 G 0-4 P 0-84		3

混合40歳以上複の部 決勝トーナメント

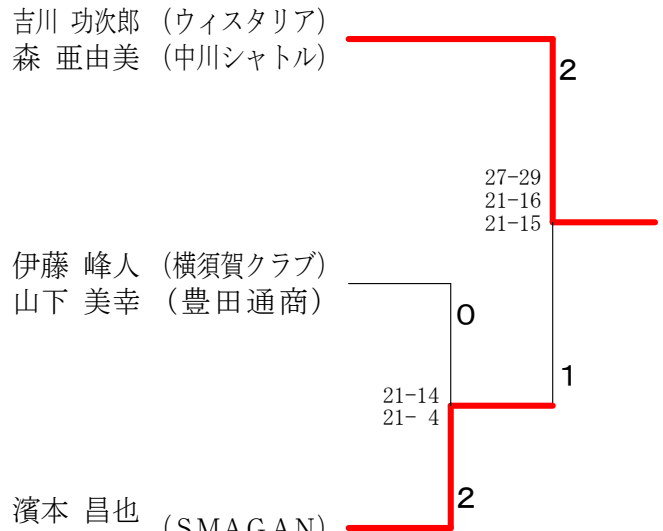

混合50歳以上複の部 Aブロック	杉山 原	森本 森	鈴木 佐	木藤 大	大部 井	勝敗	順位
杉山 誓英 (ブッチャーズ) 原田 志保 (名古屋レディース)		○ 16-21 21-15 22-20	○ 21-17 21-16	○ 21-19 21-18	M 3-0 G 6-1 P 143-126		1
森本 順 (名北クラブ) 森本 千恵子 (レディース西)	× 21-16 15-21 20-22		○ 21-15 21-18	○ 21-17 21-14	M 2-1 G 5-2 P 140-123		2
鈴木 昌雄 (SETOMINTON) 佐藤 郁江 (瑞穂クラブ)	× 17-21 16-21	× 15-21 18-21		○ 21-19 23-21	M 1-2 G 2-4 P 110-124		3
大部 智行 (ブッチャーズ) 永井 裕子 (名古屋レディース)	× 19-21 18-21	× 17-21 14-21	× 19-21 21-23		M 0-3 G 0-6 P 108-128		4

混合50歳以上複の部 決勝トーナメント

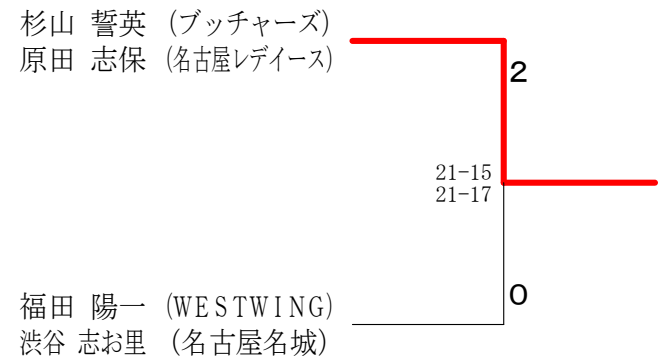

混合50歳以上複の部 Bブロック	森市 野	蒲池 齋	池藤 佐	佐野 野	福田 谷	勝敗	順位
森 大二 (トヨタ紡織) 市野 寿子 (JUPITER)		○ 21-13 15-21 21-13	× 18-21 18-21	× 19-21 16-21	M 1-2 G 2-5 P 128-131		3
蒲池 明 (デンソー) 齋藤 悦子 (振甫クラブ)	× 13-21 21-15 13-21		× 21-18 13-21 18-21	× 17-21 23-25	M 0-3 G 2-6 P 139-163		4
佐野 章 (ブッチャーズ) 佐野 里美	○ 21-18 21-18	○ 18-21 21-13 21-18		× 12-21 16-21	M 2-1 G 4-3 P 130-130		2
福田 陽一 (WESTWING) 渋谷 志お里 (名古屋名城)	○ 21-19 21-16	○ 21-17 25-23	○ 21-12 21-16		M 3-0 G 6-0 P 130-103		1